

Hartelijk dank dat u voor één van onze producten heeft gekozen, het resultaat van technologische ervaring en voortdurend onderzoek om topkwaliteit te bereiken op het gebied van veiligheid, betrouwbaarheid en onderhoud. In deze handleiding zult u alle nodige informatie en nuttige tips vinden om uw product zo veilig en efficiënt mogelijk te gebruiken.



Voor de installatie en de eerste ontsteking van het apparaat is het aanbevolen u te wenden tot ons erkend assistance center. Ons personeel zal niet enkel zorgen voor een perfecte installatie maar ook de regelmatige werking controleren.

- Een verkeerde installatie, verkeerd onderhoud, verkeerd gebruik van het product ontheft de fabrikant van enige verplichting in geval van schade, voortvloeiend uit het gebruik van de kachel, en ontheft het bedrijf van alle burgerlijke en strafrechtelijke aansprakelijkheid.
- Het apparaat kan niet als een verbrandingsoven gebruikt worden. Gebruik geen ander brandstof dan pellets.
- Deze handleiding werd opgesteld door de fabrikant, is een integrerend onderdeel van het product en moet samen met het product gedurende de volledige levensduur bewaard worden. Als het product wordt verkocht of overgedragen, moet de gebruiksaanwijzing ter hand gesteld worden daar ze alle informatie bevat, van nut voor de gebruiker en de personen die het toestel zullen installeren, gebruiken en onderhouden.
- Lees aandachtig de aanwijzingen en de technische informatie, vermeld in deze handleiding, voor u het product installeert, gebruikt of onderhoudt.
- Als de instructies, aanwezig in deze handleiding, worden in acht genomen, wordt de veiligheid zowel van personen als van het product gehandhaafd, wordt een energiebesparend gebruik gegarandeerd en zal het product langer meegaan.
- Het nauwkeurig ontwerp en de door ons uitgevoerde risicoanalyse leidden tot de totstandkoming van een veilig product. Toch adviseren wij om de handleiding steeds ter beschikking te houden en aandacht te besteden aan de instructies als u een werkzaamheid op de kachel uitvoert.
- De keramische onderdelen zeer voorzichtig verplaatsen, indien aanwezig.
- Controleer of de vloer volledig vlak is waar het apparaat moet geïnstalleerd worden.
- De kachel mag niet tegen een houten wand geïnstalleerd worden of tegen een wand gemaakt van brandbaar materiaal. Zorg ook voor een veilige afstand tussen de wand en de kachel.
- Als de kachel brandt, kunnen verschillende delen hoge temperaturen bereiken (deur, handgreep, zijkanten). Lever daarom aandacht op en neem de juiste voorzorgsmaatregelen, vooral in aanwezigheid van kinderen, bejaarden, gehandicapten of dieren.
- De assemblage moet door geautoriseerd personeel uitgevoerd worden (erkend assistance center).
- De grafische voorstellingen en tekeningen worden verstrekt als illustratie. Door zijn beleidsstrategie, gebaseerd op een constante ontwikkeling en vernieuwing van het product, kan de fabrikant op elk ogenblik en zonder voorafgaande kennisgeving, wijzigingen aan het product aanbrengen als hij dit nodig acht.
- Bij maximaal bedrijf van de kachel is het aanbevolen om handschoenen aan te trekken om de deurhendel aan te raken en de deur te openen om pellets te laden.
- Het is verboden om de kachel in slaapkamers of in explosiegevaarlijke omgevingen te installeren.
- Gebruik uitsluitend reserveonderdelen, aanbevolen door de fabrikant. Door het gebruik van niet-originele onderdelen kan het product gevaarlijk worden en zal het bedrijf van elke burgerlijke en strafrechtelijke aansprakelijkheid worden vrijgesteld.



De behuizing van de kachel op geen enkele wijze bedekken en de openingen aan de bovenzijde nooit verstoppert wanneer de kachel in werking is. Alle kachels ondergingen op de productielijn een ontstekingstest.

In geval van brand de stroomtoevoer afsluiten, een brandblusapparaat gebruiken en indien nodig de brandweer oproepen. Vervolgens contact opnemen met een erkend assistance center.

Deze handleiding is een integrerend deel van het product: zorg ervoor dat ze het apparaat steeds vergezeld in geval van een nieuwe eigenaar of een verhuis. Bij verlies of beschadiging een ander exemplaar aanvragen.

Deze symbolen duiden specifieke informatie aan in de handleiding:



AANDACHT: Dit waarschuwingsteken duidt aan dat het bericht, waarnaar het verwijst, aandachtig moet gelezen worden omdat het niet in acht nemen van deze informatie kan leiden tot ernstige schade aan de kachel en gevaar voor de veiligheid van de gebruiker.



INFORMATIE: Dit symbool wordt gebruikt om de informatie aan te duiden die belangrijk is voor de goede werking van de kachel. Het niet naleven van deze bepalingen zal het gebruik van de kachel benadelen en de werking zal niet bevredigend zijn.

Normen en verklaring van overeenstemming

De fabrikant verklaart dat de kachel voldoet aan de volgende richtlijnen voor EG-etikettering:

- 2014/30 EG (EMC-richtlijn) en daarop volgende wijzigingen;
- 2014/35 EG (laagspanningsrichtlijn) en daarop volgende wijzigingen;
- 2011/65 EG (RoHS 2 richtlijn);
- 2015/863 EU (gedelegeerde richtlijn tot wijziging van bijlage II van richtlijn 2011/65 EU);
- Verordening EU 2015/1185.
- De nieuwe verordening bouwproducten (CPR-Construction Products Regulation) Nr. 305/2011 m.b.t. de bouwwereld;
- Voor installaties in Italië, verwijzen wij u naar UNI 10683/98 of daaropvolgende wijzigingen. Bij het installeren moeten de plaatselijke, nationale en Europese normen in acht genomen worden;
- EN 55014-1; EN 55014-2; EN 61000-3-2; EN 61000-3-3; EN 60335-1; EN 60335-2-102; EN 62233, EN 50581.

Veiligheidsinformatie

Lees zorgvuldig deze handleiding voor gebruik en onderhoud voor u de kachel installeert en gebruikt! Voor ophelderingen contact opnemen met de verkoper of met het erkende service center.

- De pelletkachel mag enkel worden gebruikt in een woonmilieu. Daar deze kachel door een printkaart wordt beheerd, is een volledig automatische en gecontroleerde verbranding mogelijk. Deze wisselwerking regelt inderdaad de ontstekingsfase, 5 vermogenniveaus en de uitschakelingsfase en garandeert een veilige werking van de kachel.
- Dankzij de korf waarin de verbranding plaatsvindt, valt het grootste deel van de geproduceerde

as in de asla. Niettemin moet de korf dagelijks gecontroleerd worden daar niet alle pellets voldoen aan hoge kwaliteitsnormen (gebruik uitsluitend de pellets aanbevolen door de fabrikant).

Aansprakelijkheid

Door de overhandiging van deze handleiding wijzen wij elke aansprakelijkheid af, zowel civiel als strafrechtelijk, voor ongevallen die voortvloeien uit het geheel of gedeeltelijk niet in acht nemen van de daarin opgenomen aanwijzingen.

Wij wijzen elke aansprakelijkheid af, voortvloeiend uit oneigenlijk en verkeerd gebruik, ongeautoriseerde wijzigingen en/of reparaties, het gebruik van niet originele vervangingsonderdelen.

De fabrikant wijst elke civiele of strafrechtelijke, directe of indirecte aansprakelijkheid af veroorzaakt door:

- Gebrek aan onderhoud;
- Het niet in acht nemen van de instructies in deze handleiding;
- Een gebruik niet conform met de veiligheidsrichtlijnen;
- Een installatie die niet voldoet aan de normen, van kracht in het land van gebruik;
- Een installatie door niet bevoegd of niet opgeleid personeel;
- Wijzigingen en reparaties die niet door de fabrikant werden geautoriseerd;
- Het gebruik van niet originele vervangingsonderdelen;
- Uitzonderlijke gebeurtenissen.

Pellets laden

De brandstof wordt aan de bovenzijde van de kachel geladen door de deur te openen.

Giet de pellets in het reservoir; Het gaat gemakkelijker indien u dit uitvoert in twee stappen:

- Giet de helft van de zak in het reservoir en wacht tot de brandstof op de bodem zakt.
- Giet er vervolgens de tweede helft in;
- Na het vullen met pellets, het deksel van het brandstofreservoir gesloten houden;
- Alvorens de deur te sluiten, ervoor zorgen dat geen pelletresten rond de afdichting aanwezig zijn. Reinig zorgvuldig zodat de afdichting niet wordt beschadigd.

De kachel is een verwarmingselement, de buitenkant kan dus zeer heet worden.

Daarom moet u uiterst voorzichtig handelen, in het bijzonder:

- Raak de behuizing, de onderdelen en de deur van de kachel niet aan om brandwonden te vermijden;
- Vermijd de rookgassen;
- Geen reinigingen uitvoeren;
- De as niet weggooien;
- De asla niet openen;
- Zorg ervoor dat kinderen uit de buurt blijven;



Verwijder nooit het beschermrooster in het reservoir. Let bij het vullen op dat de zak met pellets de hete oppervlakken niet raakt.

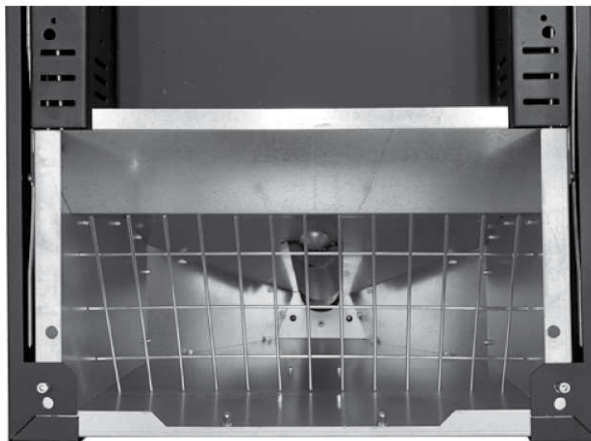

- **Gebruik enkel houtpellets;**
- **Sla de pellets op op een droge en koele plaats;**
- **Giet de pellets nooit rechtstreeks in het vuur;**
- **De kachel mag enkel met kwaliteit pellets gevoed worden, met een diameter van 6 mm en een maximumlengte van 30 mm. Gebruik enkel het type pellets aanbevolen door de fabrikant.**

Voor de elektrische aansluiting van de kachel, moeten de rookbuizen met het rookkanaal aangesloten worden;

- **Het beschermrooster in het pelletreservoir mag nooit verwijderd worden**
- **In de omgeving waarin de kachel wordt geïnstalleerd, moet een goede luchtverversing mogelijk zijn;**
- **Het is verboden om de kachel in werking te stellen als de deur open is of het glas is gebroken;**
- **De kachel niet als een verbrandingsoven gebruiken; de kachel mag uitsluitend gebruikt worden voor het doel waarvoor hij werd ontworpen;**
- **Elk ander gebruik wordt als oneigenlijk en gevaarlijk beschouwd. Giet niets anders dan houten pellets in de pellettank.**
- **Als de kachel aan is, worden de oppervlakken, het glas, de hendel en de buizen zeer heet: raak deze delen niet zonder enige bescherming aan;**
- **Houd de brandstof en ontvlambare materialen uit de buurt van de kachel.**



De thermokachel niet uitschakelen door de stroomtoevoer af te sluiten. Wacht steeds tot de uitschakelingsfase is voltooid anders kan de ketel schade oplopen en kunnen problemen optreden bij de volgende inschakelingen.

- Dit apparaat kan gebruikt worden door kinderen vanaf 8 jaar en door personen met beperkte lichamelijke, zintuiglijke en geestelijke vermogens of gebrek aan ervaring en/of kennis indien ze onder toezicht staan van een verantwoordelijke of nadat ze instructies hebben ontvangen m.b.t. het veilig gebruik van het apparaat en de gevaren hebben begrepen die ermee zijn verbonden. Kinderen mogen niet met het apparaat spelen. De reiniging en het onderhoud dat door de gebruiker moet uitgevoerd worden mag niet door kinderen uitgevoerd worden tenzij onder toezicht;
- De kachel niet als een ladder of steiger gebruiken;
- Leg geen was te drogen op de kachel. Kleerhangers en dergelijke moeten op een redelijke afstand van de kachel worden gehouden.- Brandgevaar
- Leg zorgvuldig uit aan bejaarden, gehandicapten en in het bijzonder aan kinderen dat de kachel is gemaakt van materiaal, onderworpen aan hoge temperaturen, en dat ze daarom uit de buurt van de kachel moeten blijven als hij brandt.
- Raak de kachel niet aan met vochtige handen: de kachel bezit elektrische onderdelen die vonken kunnen veroorzaken indien ze niet juist worden behandeld.
- Open nooit de glazen deur van de pelletkachel terwijl de kachel werkt.
- De kachel moet met een elektrisch systeem aangesloten worden, uitgerust met een aardleiding, in overeenstemming met de richtlijnen 73/23 en 93/98 EEG;
- Het stroomtoevoersysteem moet geschikt zijn voor het verklaarde vermogen van de kachel;
- De binnenzijde van de kachel niet met water reinigen.
Water kan de elektrische isolatie schaden en elektrische schokken veroorzaken;
- Stel uw lichaam niet te lang bloot aan de hete lucht. De kamer niet oververhitten waarin u verblijft en de kachel staat.
Dit kan de lichamelijke gesteldheid schaden en gezondheidsproblemen veroorzaken:
- Planten en dieren niet blootstellen aan directe hete luchtstroming;
- De pelletkachel is geen kookelement;
- De externe oppervlakken kunnen zeer heet worden tijdens de werking. Raak ze niet aan tenzij met geschikte beschermingsmiddelen.
- De stekker van de stroomkabel van het apparaat mag uitsluiten aangesloten worden nadat het apparaat werd geïnstalleerd en geassembleerd. De stekker moet toegankelijk blijven indien het apparaat geen geschikte en toegankelijke tweepolige schakelaar heeft.
- Let op dat de stroomkabel (en andere eventuele externe kabels) de hete delen niet raken.
- Plaats geen voorwerpen, glazen, theepotten of geurenverspreiders op de ketel, ze kunnen de ketel beschadigen (in dit geval geldt de garantie niet).
- Bij een storing van het inschakelingsysteem, de inschakeling niet forceren;
- Verwijder onverbrande pellets uit de brander, ten gevolge van een "mislukte ontsteking", alvorens een poging te doen om de kachel opnieuw in te schakelen. Controleer of de vuurpot schoon is en goed is geplaatst voor een nieuwe inschakeling;
- Het is verboden om de vuurpot handmatig met brandstof te vullen. Als deze waarschuwing niet in acht wordt genomen, kan dit leiden tot gevaarlijke situaties;
- Beoordeel de statische belasting van het oppervlak dat het product zal ondersteunen;
- Buitengewoon onderhoud mag alleen worden uitgevoerd door geautoriseerd en gekwalificeerd personeel;
- Sluit het product van de stroomvoorziening af voordat u onderhoud uitvoert;
- Bij de eerste inschakeling kan rook ontstaan omdat de lak opwarmt. De kamer dus goed verluchten.



De kachel is uitgerust met een veiligheidsvoorziening om te voorkomen dat er gevaarlijke onderdruk in de verbrandingskamer ontstaat, bijvoorbeeld door slechte weersomstandigheden of verstopping van de schoorsteen. Bij de tussenkomst van deze voorziening, er niet mee knoeien maar wachten tot de onderdruk in de schoorsteen of de klimatologische omstandigheden de goede werking van de kachel weer toestaan. Als de plaats waar de kachel is geïnstalleerd gedurende lange tijd bijzonder tochtig is, waardoor de kachel niet kan worden gebruikt, kunt u de snelheid van de rookafzuiging verhogen om een goede onderdruk in de verbrandingskamer te garanderen. Deze handeling moet door een geautoriseerde technicus worden uitgevoerd.

Werkgebied

Voor een goede werking en een goede warmteverdeling moet de kachel op een plaats worden gezet waar voldoende lucht voor de verbranding van de pellets naar binnen kan (ongeveer 40 m³/h moet beschikbaar zijn), zoals bepaald in de richtlijn met betrekking tot de installatie en in overeenstemming met de plaatselijke nationale normen. Het volume van de kamer mag niet minder dan 20 m³ zijn. Het is verplicht om voor een gepaste externe luchtinlaat te zorgen, die de verbrandingslucht toevoert, vereist voor een goede werking van het product. De luchttoevoer tussen de buiten- en installatieruimte kan direct plaatsvinden, middels een opening op een buitenmuur van de kamer (voorkeursoplossing, zie afbeelding 1a); of indirect, middels de lucht aanzuiging van aangrenzende ruimten die zijn uitgerust met luchtinlaat en permanent communiceren met de installatieruimte (zie afbeelding 1b). Slaapkamers, badkamers, garages, gemeenschappelijke ruimtes van het gebouw en kamers waar brandgevaar heerst, zijn uit de aangrenzende ruimtes uitgesloten. Houd rekening met de aanwezigheid van deuren en ramen, die een juiste luchtstroom naar de kachel kunnen belemmeren. Ze moeten zich op 1,5 meter van de eventuele rookafvoer bevinden. De totale netto minimumoppervlakte van de luchtinlaat moet 100 cm² zijn. De luchtinlaat moet door een buitenrooster worden beschermd, dat niet mag worden verstopt en/of afgesloten en dat periodiek moet worden gereinigd: Als er andere actieve generatoren in de kamer aanwezig zijn (bijvoorbeeld: elektrische ventilator voor het afzuigen van muffe lucht, afzuigkap, andere kachels enz.), die onderdruk kunnen veroorzaken in de omgeving, moet het bovengenoemde oppervlak dienovereenkomstig worden vergroot. Als alle apparatuur is ingeschakeld, moet u controleren of het drukverlies, tussen de kamer en buiten, de waarde van 4 Pa niet overschrijdt.

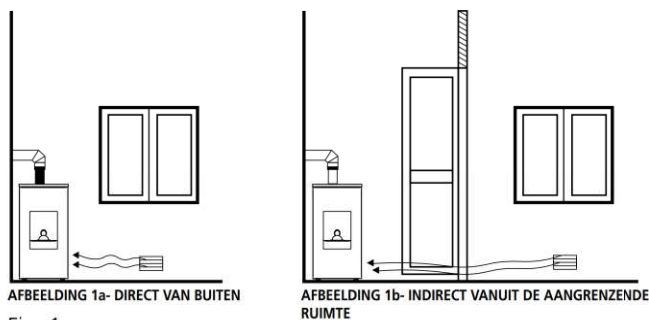
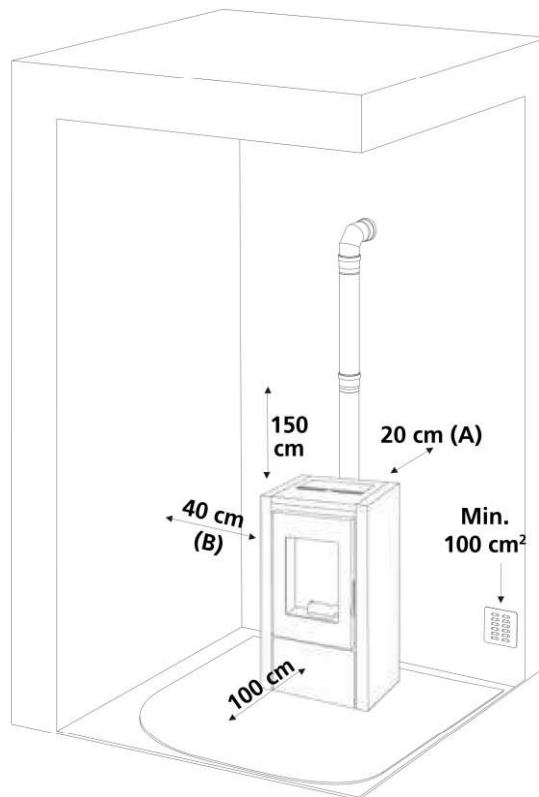

Fig. 1

De lucht vereist voor de verbranding kan direct op de externe luchtinlaat aangesloten worden met een buis van minstens 40 mm, met een maximale lengte van 2 strekkende meter; Elke bocht in de buis komt overeen met het verlies van één strekkende meter.



De installatie in studio's, slaapkamers en badkamers is alleen toegestaan voor luchtdichte toestellen of apparaten met gesloten verbrandingskamer en voldoende afvoer van verbrandingslucht naar buiten.



De kachel mag niet in slaapkamers of badkamers geïnstalleerd worden of in kamers waar een ander verwarmingselement is geïnstalleerd (open haard, kachel enz.) dat niet over een eigen onafhankelijke luchtinlaat beschikt. Houd minstens een afstand (A) van 20 cm van de achterkant, 40 cm (B) van de zijkanten en 100 cm van de voorkant. Deze afstanden moeten in acht worden genomen zodat de technicus het buitengewoon onderhoud kan uitvoeren en de productveiligheid wordt gewaarborgd. Indien bijzonder gevoelige voorwerpen aanwezig zijn zoals meubels, gordijnen, banken, de afstand van de kachel aanzienlijk vergroten.



In aanwezigheid van een houten vloer moet een bescherming gelegd worden, in overeenstemming met de normen van het land van gebruik.

Verticale pijpinstallatie (indien aanwezig)



De kachel wordt geleverd met een achterste rookgasuitlaat. In dit geval is het noodzakelijk de "T" fitting te installeren.



Het is mogelijk om de rookuitlaat naar boven te verplaatsen, in dit geval moet u de achterste uitlaat sluiten en de fitting naar boven verplaatsen. Het is niet nodig de "T" fitting te installeren.



Breek de voorsnede van het bovenblad en verbind de pijp die verticaal aan de bovenkant van de kachel uitkomt. Het is van essentieel belang dat de pijp niet in contact komt met de delen van de tank en dat de lucht tussen de tank en de pijp kan passeren.



Als de pijp eenmaal op zijn plaats zit, zet hem dan vast met de bevestigingsplaten.

Rookkanaal

Hierna worden indicaties verstrekt omtrent de verwezenlijking van een goed rookkanaal maar ze mogen niet worden beschouwd als een vervanging van de geldende normen, waarvan de gekwalificeerde technicus in het bezit moet zijn. De fabrikant van de kachel wijst elke burgerlijke of strafrechtelijke aansprakelijkheid af voor een slechte werking van de kachel, te wijten aan een rookkanaal met verkeerde afmetingen en/of dat niet voldoet aan de geldende voorschriften, die in acht moeten worden genomen. Het rookkanaal of de schoorsteen moet vakkundig worden gebouwd en met categorie $\geq T200$. Het rookkanaal moet verticaal lopen, zonder knelpunten, en bestand zijn tegen condensatie en roetbrand. Het rookkanaal moet aan de buitenkant worden geïsoleerd om afkoeling van de rookgassen te voorkomen en het moet met een condensafvoer zijn uitgerust. Als de schoorsteen een betonnen schacht is, moet u hem tuberen. Het rookkanaal moet voor de reiniging kunnen worden geïnspecteerd en moet op voldoende afstand staan van ontvlambare en/of brandbare materialen.



De installatie in een rookkanaal, dat wordt gedeeld met andere apparatuur, is niet toegestaan.

Hieronder melden we de in acht te nemen minimumafstanden van eventuele schoorstenen of terugstroomgebieden.

Controleer of de onderdruk tussen het rookkanaal en de omgeving overeenstemt met de technische kenmerken. De minimumhoogte van het rookkanaal is 3,5 meter en de binnendoorsnede moet voldoen aan de eisen en in ieder geval niet minder zijn dan 100 mm. Controleer de juiste configuraties volgens UNI EN 13384-1. Het rookkanaal moet altijd schoon zijn, eventuele roetresten verkleinen de doorsnede van de schoorsteen, waardoor het rookkanaal minder trekt en roetbrand kan ontstaan.

Laat het rookkanaal en de schoorsteenpot minstens één keer per jaar of na periodes van inactiviteit door een gespecialiseerde schoorsteenveger reinigen voordat u de kachel weer inschakelt. Verwaarlozing van de reiniging kan de goede werking van het toestel schaden.

Schoorsteenpot

De opening voor de rookafvoer moet minstens het dubbel zijn van de doorsnede van het rookkanaal en binnendringen van sneeuw en dieren moet worden voorkomen. De rookuitlaat in de atmosfeer moet buiten het terugstroomgebied liggen, veroorzaakt door de vorm van het dak en/of obstakels die zich in de buurt bevinden. Schenk aandacht aan dakramen en mansardedaken.

VLOERENDE ROOF

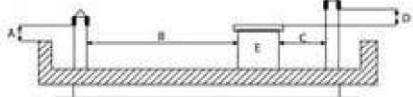

A = MIN. 0,50 m
B = AFSTAND > 2,00 m
C = AFSTAND < 2,00 m
D = 0,50 m
E = TECHNISCH VOLUME

15° ROOF

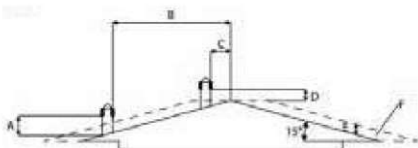

A = MIN. 1,00 m
B = AFSTAND > 1,85 m
C = AFSTAND < 1,85 m
D = 0,50 metri OVER DE KOLMO
E = 0,50 m
F = REFLUX ZONE

30° ROOF

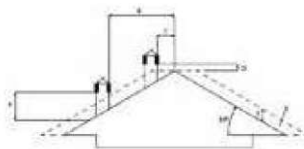

A = MIN. 1,30 m
B = AFSTAND > 1,50 m
C = AFSTAND < 1,50 m
D = 0,50 m OVER DE KOLMO
E = 0,80 m
F = REFLUX ZONE

45° ROOF

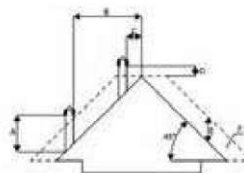

A = MIN. 2,00 m
B = AFSTAND > 1,30 m
C = AFSTAND < 1,30 m
D = 0,50 m OVER DE KOLMO
E = 1,50 m
F = REFLUX ZONE

60° ROOF

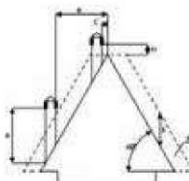

A = MIN. 2,60 m
B = AFSTAND > 1,20 m
C = AFSTAND < 1,20 m
D = 0,50 metri OVER DE KOLMO
E = 2,10 m
F = REFLUX ZONE

Aansluiting met het rookkanaal

Voor de aansluiting van de kachel met het rookkanaal moeten geschikte leidingen (min. T200) worden gebruikt. Het gebruik van flexibele metalen buizen, vezelcement of aluminium is verboden. In de helling van het rookkanaal, die minstens 3% moet zijn, mogen geen horizontale delen aanwezig zijn, groter dan 2 meter. De eerste richtingsverandering mag slechts plaatsvinden na een verticaal stuk van minstens 1,5 meter. Aan de basis van het rookkanaal moet een opening voor inspectie zijn voorzien voor de periodieke controles. Het is verboden om meerdere toestellen op hetzelfde rookkanaal aan te sluiten. Houd het rookkanaal op voldoende afstand van brandbare of hittegevoelige elementen. Voor de in acht te nemen afstanden wordt verwezen naar de specificaties van de fabrikant.

Voorbeeld van een correcte installatie.

Aansluiting van de kanaliseringen (indien aanwezig)

Op de uitgang van de kanalisatie kan slechts één buis worden aangesloten voor elk kanaal met een diameter van 80 mm en een maximumlengte van 8 strekkende meter. Voor elke bocht van 45° moet u een verlies van één strekkende meter rekenen (bv. maximumafstand zonder bochten 8 meter; maximumafstand met een bocht van 45° $8 - 1 = 7$ meter). Het is raadzaam om buizen met een diameter van 80 mm en met een glad binnenoppervlak te gebruiken. De buizen moeten hittebestendig zijn (het gebruik van minstens één T200 is aanbevolen). Houd ze uit de buurt van ontvlambare en/of brandbare voorwerpen (minstens 50 cm) en van gordijnen of meubels.

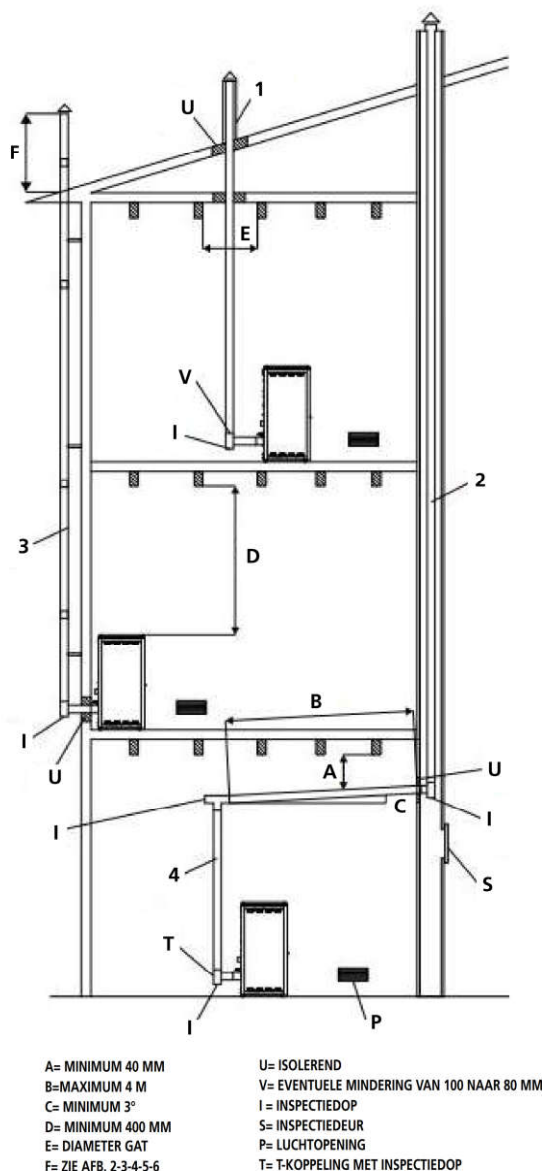

Pellet

Pellets zijn cilindres van geperst hout van zaagsel uit de houtverwerking (chips en zaagsel), geproduceerd door zagerijen en timmerlieden. Het product wordt compact zonder dat additieven en chemische stoffen worden toegevoegd dankzij de lignine, een bindmiddel aanwezig in het hout, waardoor een natuurlijke brandstof met een hoog rendement wordt verkregen. Het gebruik van vervallen pellets of ander ongeschikt materiaal kan leiden tot beschadiging van kachelonderdelen en een slechte werking: de garantie zal in dit geval vervallen en de fabrikant zal niet meer aansprakelijk zijn. Na beoordeling van het vermogen van de vloer kan in de installatieruimte maximaal 1,5 mc brandstof worden gestort, wat overeenkomt met ongeveer 975 kg aan pellets.



Gebruik voor onze kachel pellets met een diameter van 6 mm, een lengte van 30 mm en een maximale vochtigheid van 8 %. De pellets uit de buurt van warmtebronnen opslaan en niet in vochtige of explosiegevaarlijke omgevingen. Als bedrijf adviseren wij om gecertificeerde brandstof te gebruiken.

Start kachel



Alle elementen uit de vuurhaard en van het glas verwijderen die zouden kunnen verbranden (de gebruiksaanwijzing en de etiketten).

Pellets laden

De brandstof wordt aan de bovenzijde van de thermokachel geladen door de deur te openen. Giet de pellets in het reservoir. Het reservoir kan ongeveer 11 kg pellets bevatten. Het gaat gemakkelijker indien u dit uitvoert in twee stappen:

- Giet de helft van de zak in het reservoir en wacht tot de brandstof op de bodem zakt.
- Giet er vervolgens de rest in.



Verwijder nooit het beschermrooster in het reservoir. Let bij het vullen op dat de zak met pellets de hete oppervlakken niet raakt.



Voor elke inschakeling moet de vuurpot gereinigd worden.

Eerste ontsteking van de kachel

- Alvorens de kachel in te schakelen, controleren of het rooster schoon is en geen resten aanwezig zijn van vorige verbrandingen. Anders legen en reinigen.
- Vul ongeveer 3/4 van het reservoir met de pellets, aanbevolen door de fabrikant.
- Sluit de kachel aan op een stopcontact met de meegeleverde kabel
- Druk op de lichtschaakelaar op de achterzijde van de kachel
- Op de bovenste display verschijnt **"OFF"**
- Druk 2 seconden op de toets ϕ . Na enkele ogenblikken zullen de rookafzuiger en ontstekingsweerstand starten en op het display verschijnt **"FAN ACC"**; De led van de ontstekingsweerstand gaat aan.
- Na 1 minuut zal op de display **"LOAD WOOD"** verschijnen, de kachel zal de pellets laden en de weerstand blijven ontsteken
- Zodra de geschikte temperatuur wordt bereikt, zal op de display **"FIRE ON"** verschijnen: dit betekent dat de kachel met de laatste fase van de inschakeling is begonnen, waarna hij volledig in bedrijf zal zijn; de led van de ontstekingsweerstand is uit
- Na enkele minuten zullen op de display afwisselend het woord **"ON 1-2-3-4-5"**, de kamertemperatuur en het actuele bedrijfsvermogen verschijnen. De kachel is nu volledig aan.
- Wanneer de kachel de ingestelde temperatuur bereikt, zal op de display **"ECO"** verschijnen.
- De temperatuur-LED licht op wanneer de ingestelde temperatuur is bereikt.



Voor de ontsteking kan een kleine hoeveelheid rook in de verbrandingskamer ontstaan.



Wij adviseren u om contact op te nemen met ons erkend service center voor de installatie en de eerste ontsteking van het apparaat. Daar de bevoegde technici naast een perfecte installatie, het regelmatig bedrijf van de kachel zullen controleren. Bij de eerste inschakeling moet u ervoor zorgen dat de omgeving goed wordt geventileerd gedurende de eerste bedrijfsuren omdat zich onaangename geuren kunnen ontwikkelen door de fysieke stabilisatie van de verf en het vet in de pijpbundel.



VOOR DE SPECIALIST TECHNICUS: Aan het einde van de installatie moet u de gebruiker mondeling instrueren over het correcte gebruik en onderhoud van de kachel.

Uitschakeling kachel

Om de kachel uit te schakelen op het besturingspaneel op de toets \odot drukken tot de tekst "**CLEANING FINAL**" op de display verschijnt. Nadat de kachel werd uitgeschakeld, blijft de ventilator een ingestelde tijd werken om de rookgassen snel uit de verbrandingskamer te verwijderen.

Indien uw model een afstandsbediening heeft, hoeft u deze enkel uit te schakelen door de toets 2 seconden ingedrukt te houden en dit te bevestigen door op de toets SEND te drukken.

Als u tijdens deze fase de kachel probeert in te schakelen, zal op de display "**WAITING COOLING**" verschijnen (hetgeen koeling afwachten betekent) om u te informeren dat een uitschakelingsfase in uitvoering is. Wacht tot de koelfase is afgerond en op de display "**OFF**" verschijnt alvorens een nieuwe inschakeling te starten.

OPMERKINGEN :

- De kachel niet voortdurend in- en uitschakelen daar dit vonken kan veroorzaken die de levensduur van de elektrische componenten kunnen beperken.
- Raak de kachel niet aan met vochtige handen: de kachel bezit elektrische onderdelen die vonken kunnen veroorzaken indien ze niet juist worden behandeld. Uitsluitend erkende technici kunnen de storingen oplossen.
- Geen schroeven uit de verbrandingskamer verwijderen zonder ze eerst goed te smeren.
- Open nooit de glazen deur van de pelletkachel terwijl de kachel werkt.
- Controleer of de korf van de vuurpot correct is geplaatst.
- Het rookafvoersysteem moet kunnen geïnspecteerd worden. Indien het niet kan verwijderd worden, moeten openingen aanwezig zijn voor de inspectie en reiniging.

Om de testrapportresultaten te verkrijgen, laadt u de prestatieparameters in het bezit van de fabrikant en de gekwalificeerde technicus die ze alleen kunnen gebruiken nadat is gecontroleerd of de installatie de laboratoriumomstandigheden kan reproduceren.

Besturingspaneel

1. Temperatuur- of stroomafname
2. Temperatuur- of stroomtoename
3. On/Off knop
4. Ontvanger
5. Led ALC alarm
6. Led ALF alarm
7. Led chrono-thermostaat
8. Led temperatuur ok
9. Led pellets laden
10. Led weerstand
11. Display LED 7 segmenten
12. Led On/Off

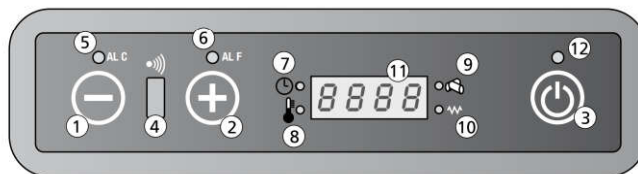

Display toetsen en functies

1. Temperatuur- of stroomafname

Via de toets in het menu Temperatuurinstelling kunt u de temperatuur doen afnemen van een maximumwaarde van 40 ° C tot een minimumwaarde van 7 ° C.

Via de toets in het menu Vermogeninstelling, kunt u het bedrijfsvermogen doen afnemen van een maximumwaarde van 5 tot een minimumwaarde van 1.

2. Temperatuur- of stroomtoename

Via de toets in het menu Temperatuurinstelling kunt u de temperatuur doen toenemen van een minimumwaarde van 7 ° C tot een maximumwaarde van 40 ° C.

Via de toets in het menu Vermogeninstelling, kunt u het bedrijfsvermogen doen toenemen van een minimumwaarde van 1 tot een maximumwaarde van 5.

3. On/Off knop

Om de kachel in of uit te schakelen de drukknop 2 seconden ingedrukt houden.

4. Ontvanger

Sensor die de instellingen van de afstandsbediening ontvangt.

5. Led ALC alarm

De led knippert in geval van een een storing of een alarm.

6. Led ALF alarm

De led knippert in geval van een een storing of een alarm.

7. Led chrono-thermostaat

Dit betekent dat de automatische enkelvoudige of dagelijkse programmering van de in- of uitschakeling van de kachel op on staat.

De automatische programmering kan enkel met de afstandsbediening ingesteld worden (optie).

8. Led temperatuur ok

Gaat aan wanneer de kachel de ingestelde temperatuur bereikt. In dit geval verschijnt het woord "Eco" en de ingestelde temperatuur op de display.

9. Led pellets laden

Deze led knippert telkens de kachel pellets laadt.

10. Led weerstand

Deze led brandt enkel wanneer de kachel wordt ingeschakeld om aan te duiden dat de weerstand de lucht aan het opwarmen is die de pellets zal ontsteken.

11. Display LED 7 segmenten

Op de display kunt u de verschillende bedrijfsfuncties van de kachel aflezen, de kamertemperatuur en het ingestelde bedrijfsvermogen. Bij storingen toont de display de relatieve foutcodes (zie paragraaf m.b.t. de alarmcodes).

12. Led On/Off

Deze led toont de verschillende fases van de kachel:

- hij brandt als de kachel is ingeschakeld en werkt
- hij brandt niet als de kachel is uitgeschakeld
- hij knippert als de kachel is uitgeschakeld

Kachelinstellingen

Hoe de gewenste kamertemperatuur bereiken

Volg de onderstaande procedures om de temperatuur te wijzigen: druk een keer op de toets ⊖ (1) om het menu te openen en stel de temperatuur in. Het woord "Set" en de gewenste temperatuur verschijnen op de display. Gebruik de toetsen ⊖ (2) en ⊕ (3) voor de toename of afname van de waarde.

Het instellingsmenu zal automatisch afgesloten worden als het een paar seconden niet meer wordt gebruikt.



Hoe het bedrijfsvermogen wijzigen

Volg de onderstaande procedure om het bedrijfsvermogen te wijzigen: druk een (1) keer op de toets ⊕ om het menu te openen en stel het bedrijfsvermogen in. Het woord "Pot" zal verschijnen en een reeks van 5 mogelijke vermogens. Gebruik de toetsen ⊖ (2) en ⊕ (3) voor de toename of afname van de waarde.

Het menu voor de instelling van het bedrijfsvermogen zal automatisch afgesloten worden als het een paar seconden niet meer wordt gebruikt.

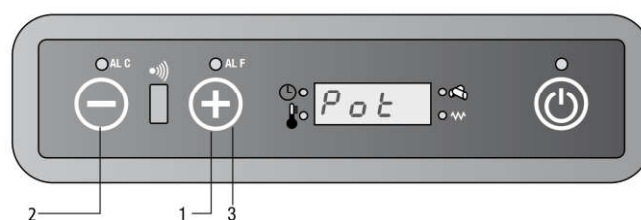

Afstandsbediening (indien aanwezig)

Toetsen en hoofdfuncties

De afstandsbediening kan gebruikt worden om de kachel te controleren. De afstandsbediening verstrekt bepaalde functies die niet beschikbaar zijn op het toetsenbord, zoals de automatische programmering van de in- en uitschakeling van de kachel.

Hoe de afstandsbediening gebruiken:

1. Richt de afstandsbediening op het besturingspaneel van de kachel.
2. Controleer of geen obstakels aanwezig zijn tussen de afstandsbediening en de ontvanger op de kachel.
3. Elke functie die wordt ingesteld via de afstandsbediening moet bevestigd worden via de SEND toets. Nadat de gewenste functie werd geselecteerd, zal een geluidsignaal uw keuze bevestigen.



On/Off

Deze functie wordt gebruikt om de kachel en de afstandsbediening in of uit te schakelen. Houd de toets minstens twee seconden ingedrukt om het systeem in of uit te schakelen. Druk vervolgens op de toets SEND.



De twee toetsen kunnen gebruikt worden om de temperatuur tussen de min. waarde van 7°C en de max. waarde van 40°C in te stellen.



Volg onderstaande procedure om de werkwijze in te stellen:

Automatische werking

- vermogen 1 (aan1)
- vermogen 2 (aan2)
- vermogen 3 (aan3)
- vermogen 4 (aan4)
- vermogen 5 (aan5)



SEND

Gebruik deze toets om de gekozen informatie naar de printkaart over te dragen.



ECONO





Deze toets activeert of deactiveert de ECONO functie. Houd de toets minstens twee seconden ingedrukt om deze functie te activeren of deactiveren.

**TURBO**

Deze toets activeert of deactiveert de TURBO functie. Houd de toets minstens twee seconden ingedrukt om deze functie te activeren of deactiveren.

**KLOK FUNCTIE**

Volg onderstaande procedure om de klok functie op de afstandsbediening in te stellen:

- druk op het symbool  en de tijd zal knipperen.
- gebruik de toetsen  en  om de uren en minuten in te stellen.
- druk  opnieuw om te bevestigen en SEND om de functie naar de printkaart over te dragen.

**ON1**

Met behulp van deze toets kunt u een afzonderlijk tijdschema voor de automatische inschakeling van de kachel instellen (programma 1).

**OFF1**

Met behulp van deze toets kunt u een afzonderlijk tijdschema voor de automatische uitschakeling van de kachel instellen (programma 1).

**ON2**

Met behulp van deze toets kunt u een afzonderlijk tijdschema voor de automatische inschakeling van de kachel instellen (programma 2).

**OFF2**

Met behulp van deze toets kunt u een afzonderlijk tijdschema voor de automatische uitschakeling van de kachel instellen (programma 2).

**AUTO**

Via deze toets kunt u de geprogrammeerde in- en uitschakeling elke dag herhalen (programma 1 en 2). De AUTO toets activeert deze functie.

Houd de toets minstens twee seconden ingedrukt om deze functie te activeren of deactiveren.

**WISSEN**

Gebruik de CANCEL toets indien u een geprogrammeerde in- of uitschakeling van de kachel wilt wissen.

**VERGRENDEL / ONTGRENDEL KNOP**

Houd de toets minstens 2 seconden ingedrukt om deze functie te activeren / deactiveren.
(Niet beschikbaar op LCD 2)

De temperatuur wijzigen

De temperatuur kan via de toetsen  (1) en  (2) gewijzigd worden. Het temperatuurbereik gaat van een min. waarde van 7°C tot een max. waarde van 40°C.

Eens u de gewenste temperatuur heeft gekozen, uw keuze bevestigen door op de toets  (3) te drukken.

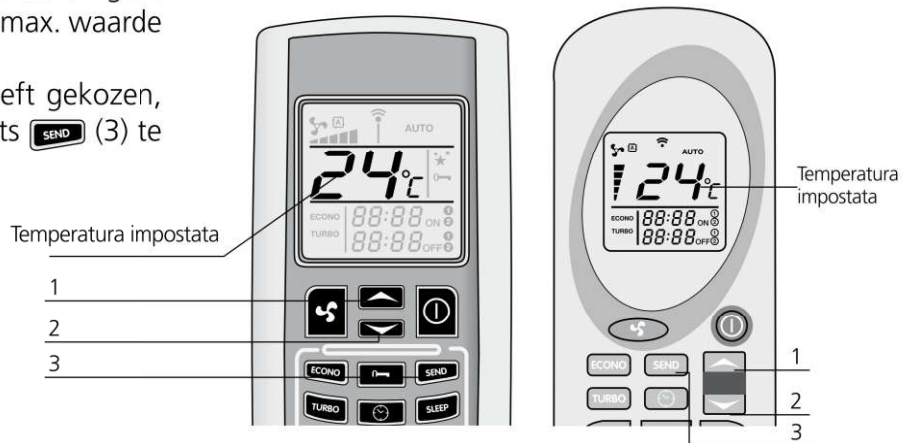

Vermogen veranderen

Druk op de toets  (1) om het vermogen van de kachel te kiezen. De markeringen (2) op het scherm van de afstandsbediening geven de vijf mogelijke vermogens aan. Druk op de toets SEND (3) om uw keuze te bevestigen. Op het besturingspaneel van de kachel verschijnen de woorden on1-on2-on3-on4-on5 en de kamertemperatuur, in overeenstemming met het gekozen vermogen.

U kunt ook de automatische functie kiezen. Raadpleeg de paragraaf m.b.t. de Automatische Power Functie om na te gaan hoe de kachel in deze modus werkt.

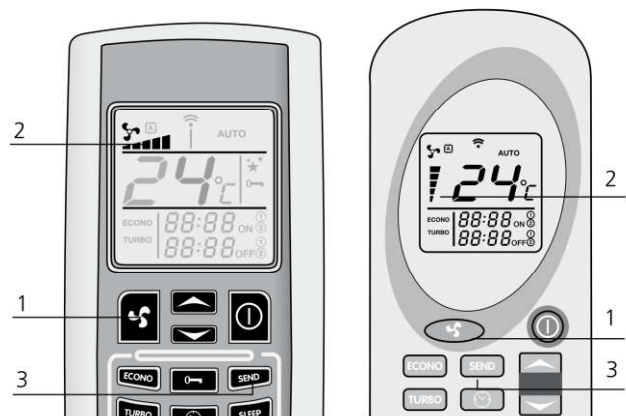

Automatische power functie

Voor deze functie op de toets  (1) drukken tot het symbool  op de display verschijnt. Druk op SEND (2) om uw keuze over te dragen. Het woord "Auto" en de kamertemperatuur zullen op het besturingspaneel van de kachel verschijnen.

Als deze modus wordt gekozen, zal de printplaat het bedrijfsvermogen automatisch regelen, in overeenstemming met het verschil tussen de ingestelde temperatuur en de temperatuur, gevoeld door de sensor, aanwezig op de achterzijde van de kachel.

Druk nogmaals op , kies het gewenste vermogen en druk op SEND om terug te gaan naar de normale werking.

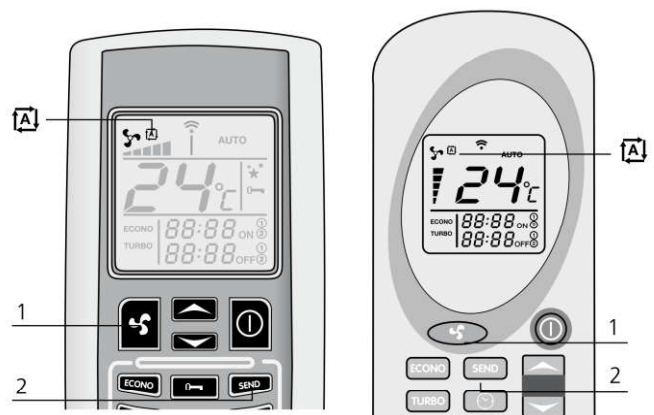

TURBO functie

Deze functie werd ontwikkeld voor het geval de kamer snel moet opgewarmd worden, bv. wanneer u de kachel juist hebt ingeschakeld.. Als deze functie wordt gekozen, zal de kachel gedurende dertig minuten op het max. vermogen werken en de temperatuur zal automatisch op 30°C ingesteld worden. Na dertig minuten (of eerder indien u andere keuzes uitvoert op de afstandsbediening) zal de kachel opnieuw zoals voordien werken, voor de inschakeling van de turbofunctie. Houd de TURBO (1) toets minstens twee seconden ingedrukt om deze functie te activeren. Het woord "TURBO" (2) zal op de display van de afstandsbediening verschijnen. De temperatuurinstelling en het bedrijfsvermogen zullen verdwijnen. Druk op SEND (3) om de keuze aan de printkaart over te dragen. Het woord "Turb" zal op het besturingspaneel bovenaan de kachel verschijnen. Dit woord zal samen met de kamertemperatuur en het bedrijfsvermogen verschijnen, ingesteld voor de activering van de TURBO functie. Indien u deze functie wilt deactiveren voor dat dertig minuten zijn verstreken, opnieuw minstens twee seconden op de TURBO toets (1) drukken. Het woord TURBO zal van de display van de afstandsbediening verdwijnen en de ingestelde temperatuur en het bedrijfsvermogen zullen opnieuw weergegeven worden. Druk op de toets SEND (3) om uw keuze te bevestigen.



ECONO functie

De ECONO functie werd ontwikkeld om geld uit te sparen en wordt gebruikt wanneer de temperatuur in de kamer constant moet blijven. Via deze functie neemt het bedrijfsvermogen van de kachel om de 10 minuten af tot het vermogen 1 wordt bereikt. Houd de ECONO (1) toets minstens twee seconden ingedrukt om deze functie te activeren. Het woord "ECONO" (2) zal op de display van de afstandsbediening verschijnen. De temperatuurinstelling en het bedrijfsvermogen zullen verdwijnen. Druk op SEND (3) om de keuze aan de printkaart over te dragen. Het woord "Econ" zal op het besturingspaneel bovenaan de kachel verschijnen. Dit woord zal samen met de kamertemperatuur en het bedrijfsvermogen verschijnen, ingesteld voor de activering van de ECONO functie. Om terug te keren naar de standaardfunctie, minstens twee seconden opnieuw op de ECONO toets (1) drukken. Het woord ECONO zal van de display van de afstandsbediening verdwijnen en de ingestelde temperatuur en het bedrijfsvermogen zullen opnieuw weergegeven worden. Druk op de toets SEND (3) om uw keuze te bevestigen.



Chrono-thermostaat functie (enkel beschikbaar op de afstandsbediening)



Via de functie chrono-thermostaat kunt u tot twee automatische in- en uitschakelingen per dag plannen. Indien u de in- en uitschakelingen elke dag wilt herhalen, gebruik dan de AUTO functie (zoals uitgelegd in de paragraaf "AUTO dagelijkse herhaling").



- De tijd van de automatische in- en uitschakeling moet ingesteld worden als de afstandsbediening uit is ;
- In geval van een kort stroomgebrek zult u de ingestelde tijd voor de automatische in- of uitschakeling verliezen. Zodra weer stroom aanwezig is, de kachel opnieuw via de afstandsbediening programmeren;
- Bij de inschakeling op het geplande tijdstip behoudt de kachel dezelfde temperatuur en hetzelfde vermogen als ingesteld voor de laatste uitschakeling;
- Een interval van 20 minuten is vereist tussen een uitschakeling en een daaropvolgende inschakeling van de kachel. Op deze wijze heeft de kachel de tijd om een volledige koelfase uit te voeren; als geen rekening wordt gehouden met dit interval zal de kachel niet zoals gepland ingeschakeld worden.

Programma 1 (ON1 en OFF1) Automatische inschakeling ON1

Volg de onderstaande procedure om de tijd voor de automatische inschakeling in te stellen, in overeenstemming met het programma 1:

Druk op de toets  (1). U zult de uren, minuten en het symbool ON1 zien knipperen op de afstandsbediening. Gebruik de toetsen  (2) en  (3) om de tijd te wijzigen (intervallen van 10 minuten). Om de tijd sneller te rollen, de toetsen  (2) en  (3) ingedrukt houden. Bevestig uw keuze door opnieuw op de toets  (1) te drukken.

U zult nu de ingestelde inschakelingstijd kunnen aflezen op de afstandsbediening. Druk op SEND (4) om uw keuze over te dragen naar de printkaart van de kachel.

De LED chrono-thermostaat op het besturingspaneel zal aangaan om aan te geven dat de programmering actief is (5).

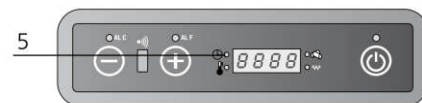
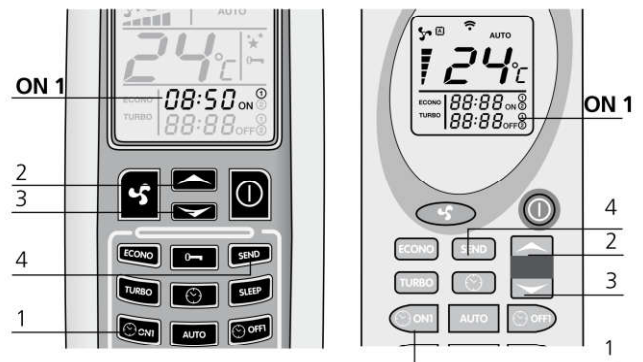

Automatische uitschakeling OFF1

Druk op de toets  (1). U zult de uren, minuten en het symbool OFF1 zien knipperen op de afstandsbediening. Gebruik de toetsen  (2) en  (3) om de tijd te wijzigen (intervallen van 10 minuten). Om de tijd sneller te rollen, de toetsen  (2) en  (3) ingedrukt houden.

Bevestig uw keuze door opnieuw op de toets  (1) te drukken.

U zult nu de ingestelde uitschakelingstijd kunnen aflezen op de afstandsbediening. Druk op SEND (4) om uw keuze over te dragen naar de printkaart van de kachel.

De LED chrono-thermostaat op het besturingspaneel zal aangaan om aan te geven dat de programmering actief is (5).

De LED chrono-thermostaat zal uitgaan zodra de automatische in- en uitschakeling afgerond is.

De afstandsbediening geeft het eerder ingestelde tijdschema niet meer weer.

Programma 2 (ON2 en OFF2)

Zoals boven maar met de toetsen ON2 en OFF2

Wis eventueel reeds ingestelde tijdschema's.

Volg onderstaande procedure om reeds ingestelde tijdschema's te wissen. Dit voorbeeld verwijst naar de automatische uitschakeling van het programma 1 (Off1). Dezelfde procedure geldt voor alle schema's. Druk op de toets die overeenstemt met de in- of uitschakelingstijd die u wilt wissen.

Met referentie naar het voorbeeld: druk op de toets  (1).

U zult de uren, minuten en het symbool OFF1 zien knipperen op de display van de afstandsbediening. Druk nu op de toets "CANCEL" (2) om de tijdschema's voor automatische in- en uitschakeling van de display te wissen.

Druk op de toets SEND (3) om uw keuze te bevestigen en over te dragen naar de printkaart van de kachel.

AUTO dagelijks herhalen

Door het gebruik van de functie AUTO kunt u de afzonderlijke automatische in- en uitschakelingen herhalen, die u elke dag hebt gekozen.

U hoeft enkel twee seconden op de AUTO toets (1) te drukken om de functie te activeren. Het woord "AUTO" (2) zal op de display van de afstandsbediening verschijnen. Druk op SEND (3) om uw keuze te bevestigen en over te dragen naar de printkaart van de kachel.

De LED chrono-thermostaat op het besturingspaneel zal aangaan om aan te geven dat de programmering actief is.

U kunt de automatische herhaling op elk ogenblik deactiveren door minstens twee seconden opnieuw op de AUTO toets te drukken. Het woord

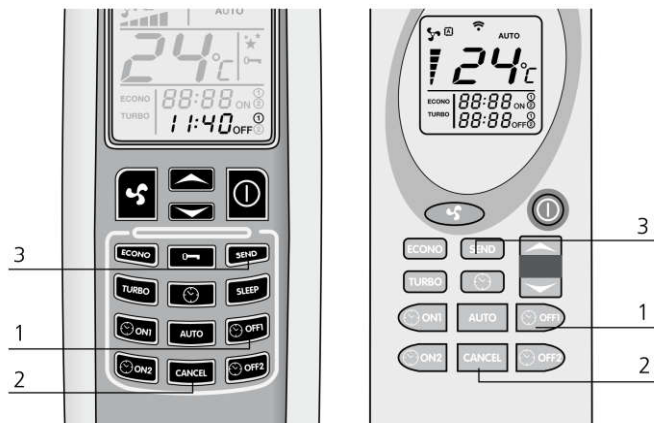

AUTO zal van de display verdwijnen. Druk op SEND (3) om uw keuze te bevestigen en over te dragen naar de printkaart van de kachel.

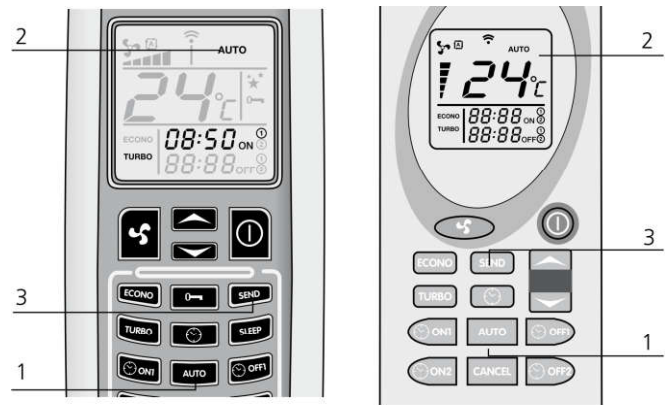

Reinig steeds de vuurpot voor met een automatische inschakeling te beginnen. Vermijd aldus mislukte startpogingen om schade aan de kachel en de omgeving te voorkomen.



1. Toets brandt
2. Zekering F4AL250V
3. Resettoets thermostaat
4. Omgevingssensor

Vervang de batterijen van de afstandsbediening

Als de batterijen van de afstandsbediening moeten vervangen worden, het deksel verwijderen zoals aangeduid op de afbeelding. Vervang de oude batterijen door nieuwe en neem de polariteit + en - in acht.

De vereiste batterijen zijn AAA, 1,5 V.

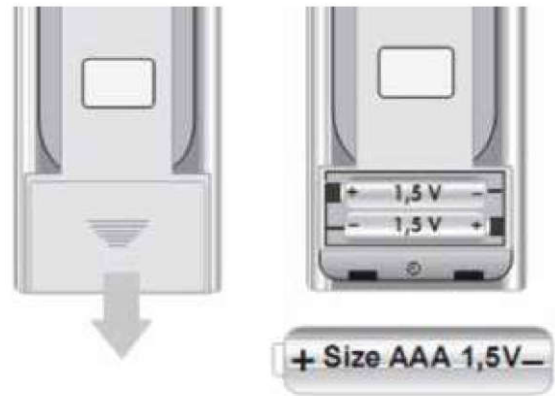

Bij een storing zal het systeem de gebruiker informeren over het type opgetreden fout.

De volgende tabel geeft een overzicht van de alarmen, het type storing en de mogelijke oplossing:

No acc

dit alarm verschijnt wanneer de tijd voorzien voor een ontsteking (ong. 15 minuten) verstreken en de rooktemperatuur is nog te laag is. Dit kan ook optreden wanneer er niet genoeg pellets toestromen voor de ontsteking van de kachel. Druk op de toets On/Off op het besturingspaneel om het alarm te resetten. Wacht tot de koelfase is afgerond, reinig de vuurpot en start een nieuwe inschakeling.

No fire

dit alarm treedt op indien de kachel tijdens de bedrijfsfase uitgaat (bv. als er geen pellets meer in de pellettank zijn).

Druk op de toets On/Off op het besturingspaneel om het alarm te resetten. Wacht tot de koelfase is afgerond, reinig de vuurpot en start een nieuwe inschakeling.

Cool fire

in geval van een kort stroomgebrek gaat de kachel uit. Zodra weer stroom wordt toegevoerd, zal de kachel een koelcyclus starten en op de display zal de tekst "Cool fire" verschijnen. Nadat de koelcyclus is afgerond, zal de kachel opnieuw starten.

OPMERKINGEN: Indien uw kachel een afstandsbediening heeft en een stroomonderbreking optreedt, mag u niet vergeten dat u de eventuele in- en uitschakelingstijden opnieuw moet programmeren. Bij stroomgebrek zullen alle vorige tijdsinstellingen verloren gaan.

Als de stroomtoevoer is hersteld, op de SEND toets van de afstandsbediening drukken om de automatische programmering, die u eerder instelde, naar de kachel te zenden.

Fan fail

dit alarm treedt op als de rookuitstoter stuk is of als de printplaat de snelheid van de rookventilator niet kan detecteren.

In dit geval op de toets On/Off drukken om het alarm te resetten en contact opnemen met de technische ondersteuning.

Dep Sic fail

dit alarm wordt gesignaleerd door de leds ALF en ALC die op het besturingspaneel knipperen.

Dit geeft twee mogelijkheden aan: een verstopping van het rookkanaal of een oververhitting van de kachel. In beide gevallen stopt de reductiemotor van de eindeloze schroef en wordt de kachel uitgeschakeld. Druk op de toets On/Off om het alarm te resetten. Controleer of de thermostaat, op de achterzijde van de kachel, handmatig werd gereset (4). Schroef de veiligheidsdop los en druk op de toets.

Als de storing meermaals optreedt, contact opnemen met de technische ondersteuning.

Sond fumi

dit alarm treedt op als de sensor van de rooktemperatuur stuk of niet aangesloten is. De tekst Alarm Son rook zal op de display verschijnen. In dit geval op de toets On/Off drukken om het alarm te resetten en contact opnemen met de technische ondersteuning.

Serv

het signaal "Serv" op de display betekent dat de kachel 1200 bedrijfsuren heeft bereikt. Neem contact op met een erkend service center om een extra reinigingsbeurt te bespreken.

Die Kontrolloperationen müssen vom Benutzer durchgeführt werden. Führen diese nicht zu einer Lösung, kontaktieren Sie den technischen Kundendienst.

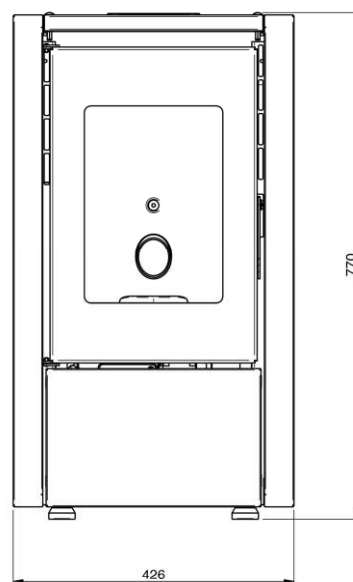
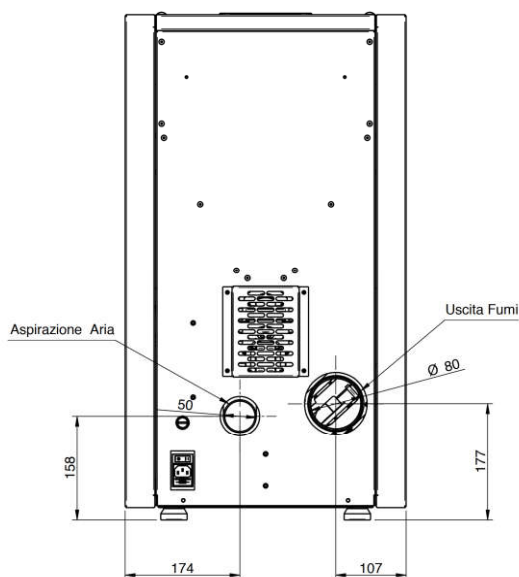
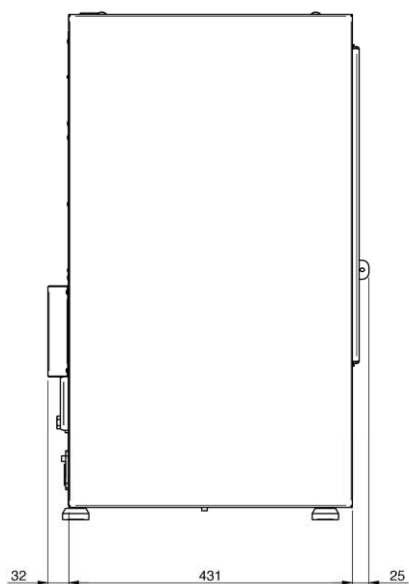

OPMERKINGEN :

- de afmetingen zijn bij benadering en kunnen variëren naargelang de vormgeving van de kachel
- de posities van de buizen op het achteraanzicht zijn indicatief en met een tolerantie van +/- 10 mm
- afmetingen met een tolerantie van ongeveer 10 mm

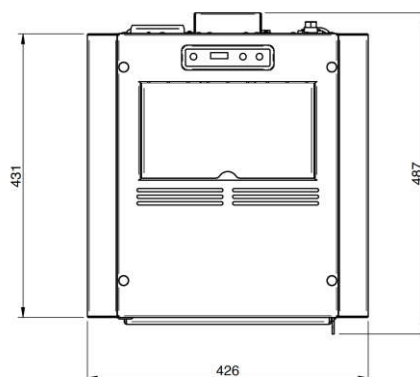

PARAMETER	EENHEID VAN M.	MIGNON6 / PETITE6
Warmte input	kW	3,3 - 7
Nominale warmte output	kW	3,1 - 6,2
Verminderde warmte output	kW	2,5
CO concentratie bij nominale referentie (13% O ₂)	mg/m ³	185,6
CO concentratie bij verminderde referentie (13% O ₂)	mg/m ³	633,2
Nominale efficiëntie	%	88,5
Verminderde efficiëntie	%	89,8
Pellet verbruik (min-max)	Kg/h	0,7 - 1,4
Rookgasdebiet (min-max)	g/s	3,2 - 4,5
Geadviseerd concept (min-max)	Pa	5 - 8
Rookgastemperaturen (min-max)	°C	124 - 169
Tankinhoud	Kg	11
Aanbevolen brandstof	(ø x H) mm	pellets 6 x 30
Diameter rookafvoerbuis	mm	80
Diameter luchtinlaat	mm	50
Nominale spanning	V	230
Nominale frequentie	Hz	50
Max. energieverbruik	W	300
Nominaal stroomopname	W	53
Verminderde stroomopname	W	62
Kachelgewicht	Kg	45
Nr Keuringsrapport		2004858

Het is aanbevolen om na de installatie een controle op de uitstoot uit te voeren.

Pellets

Pellets zijn cilindres van geperst hout van zaagsel uit de houtverwerking (chips en zaagsel), geproduceerd door zagerijen en timmerlieden. Het product wordt compact zonder dat additieven en chemische stoffen worden toegevoegd dankzij de lignine, een bindmiddel aanwezig in het hout, waardoor een natuurlijke brandstof met een hoog rendement wordt verkregen.

Het gebruik van vervallen pellets of ander ongeschikt materiaal kan leiden tot beschadiging van kachelonderdelen en een slechte werking: de garantie zal in dit geval vervallen en de fabrikant zal niet meer aansprakelijk zijn.

Gebruik voor onze kachel pellets met een diameter van 6 mm, een lengte van 30 mm, A1-certificaat volgens UNI EN ISO 17225-2 en een maximale vochtigheid van 8 %. De pellets uit de buurt van warmtebronnen opslaan en niet in vochtige of explosiegevaarlijke omgevingen.



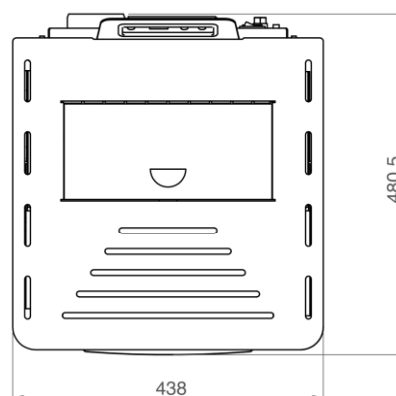
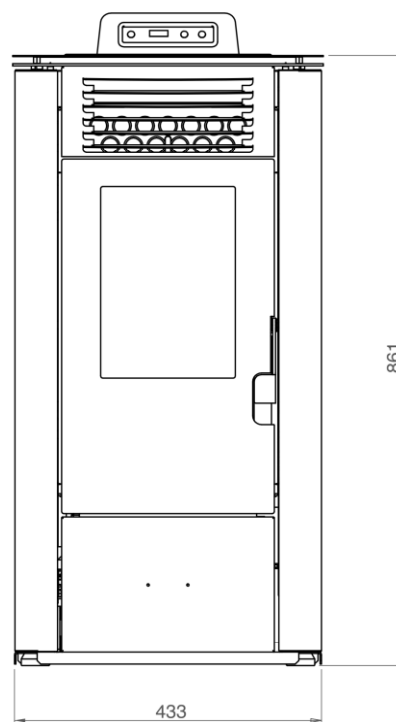
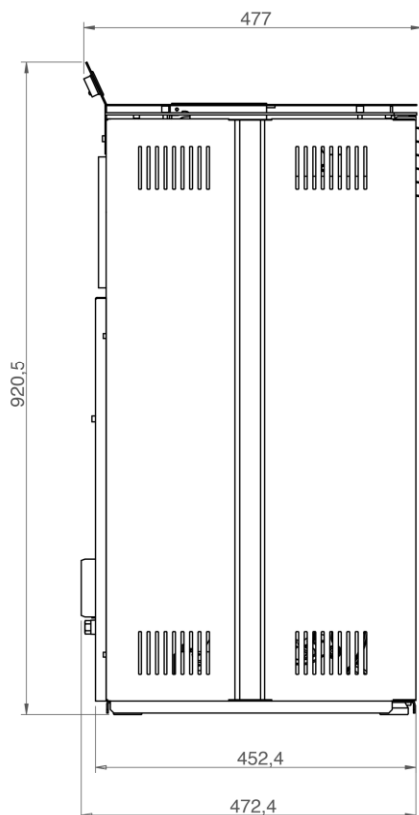

OPMERKINGEN :

- de afmetingen zijn bij benadering en kunnen variëren naargelang de vormgeving van de kachel
- de posities van de buizen op het achteraanzicht zijn indicatief en met een tolerantie van +/- 10 mm
- afmetingen met een tolerantie van ongeveer 10 mm

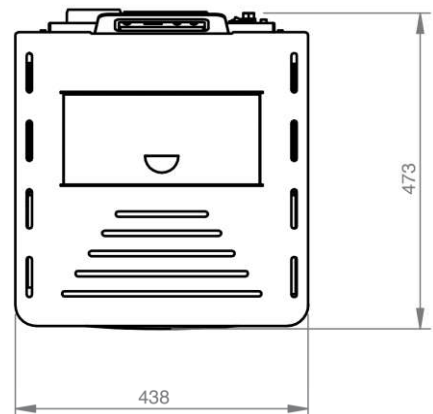
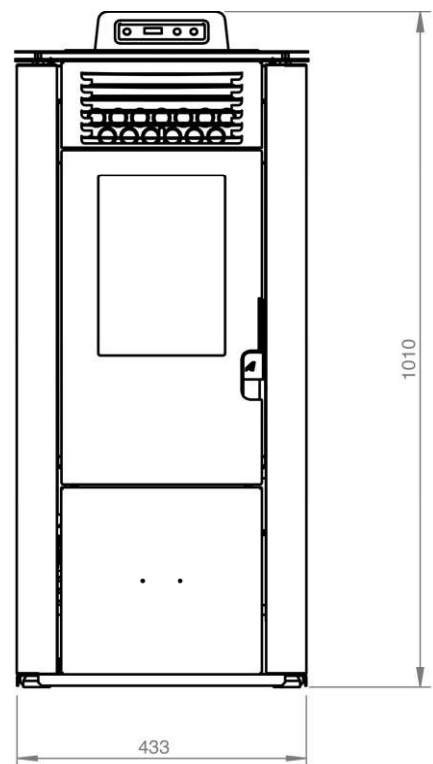
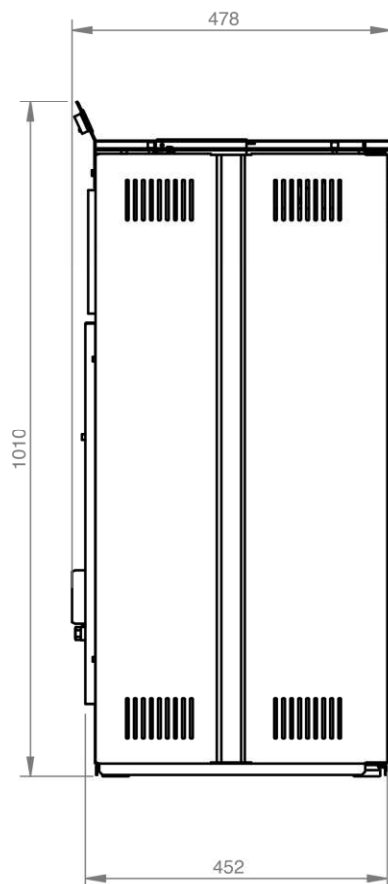

OPMERKINGEN :

- de afmetingen zijn bij benadering en kunnen variëren naargelang de vormgeving van de kachel
- de posities van de buizen op het achteraanzicht zijn indicatief en met een tolerantie van +/- 10 mm
- afmetingen met een tolerantie van ongeveer 10 mm

PARAMETER	MEETE- ENHEID	MOD. 8 (S)	MOD. 10 (M)	MOD. 12 (L)
Globaal thermisch vermogen	kW	3,3 - 6,9	3,3 - 8,7	3,3 - 9,7
Nominaal thermisch vermogen	kW	6,3	7,8	8,7
Verminderd nominaal thermisch vermogen	kW	3,0	3,0	3,0
Nominale CO-concentratie op grond van 13% O ₂	mg/m ³	67	60	56
Verminderde CO-concentratie op grond van 13% O ₂	mg/m ³	181	181	181
Nominale efficiëntie	%	91,4	90,2	89,5
Verminderde efficiëntie	%	91,3	91,3	91,3
Rookdebiet (min - max)	g/s	4,3 - 5,9	4,3 - 7,1	4,3 - 7,7
Aangeraden trek (min-max)	Pa	4 - 8	4- 10	4 - 12
Temperatuur rookgassen (min-max)	°C	84 - 115	84 - 135	84 - 146
Inhoud pelletreservoir	Kg	10 / 13	10 / 13	10 / 13
Aangeraden brandstof	(ø x H) mm	pellet 6x30	pellet 6x30	pellet 6x30
Diameter rookafvoer	mm	80	80	80
Diameter luchtzuiging	mm	50	50	50
Nominale spanning	V	230	230	230
Nominale frequentie	Hz	50	50	50
Stroomopname inschakeling	W	300	300	300
Min-max stroomopname	W	35 - 90	35 - 106	35 - 115
Gewicht kachel	Kg	78	78	78
Energieklasse		A +	A +	A +
IEE		129	126	126
Milieucertificering lt. wetsbesluit 186 van 7/11/2017		★★★★☆	★★★★☆	★★★★☆
Nr testrapport		K 3054 2021 T1		

Het is aanbevolen om na de installatie een controle op de uitstoot uit te voeren.

Pellets

Pellets zijn cilindres van geperst hout van zaagsel uit de houtverwerking (chips en zaagsel), geproduceerd door zagerijen en timmerlieden. Het product wordt compact zonder dat additieven en chemische stoffen worden toegevoegd dankzij de lignine, een bindmiddel aanwezig in het hout, waardoor een natuurlijke brandstof met een hoog rendement wordt verkregen.

Het gebruik van vervallen pellets of ander ongeschikt materiaal kan leiden tot beschadiging van kachelonderdelen en een slechte werking: de garantie zal in dit geval vervallen en de fabrikant zal niet meer aansprakelijk zijn.

Gebruik voor onze kachel pellets met een diameter van 6 mm, een lengte van 30 mm, A1-certificaat volgens UNI EN ISO 17225-2 en een maximale vochtigheid van 8 %. De pellets uit de buurt van warmtebronnen opslaan en niet in vochtige of explosiegevaarlijke omgevingen.



NL Onderhoud en reiniging van de kachel Mignon/Petite Mod.6

Alvorens reiniging- of onderhoudswerkzaamheden uit te voeren op de kachel de volgende maatregelen nemen:

- controleer of alle kachelonderdelen koud zijn.
- controleer of de as koud is.
- controleer of de hoofdschakelaar op "OFF" staat.
- controleer of de stekker niet meer in het stopcontact zit om toevallig contact te vermijden.
- als het onderhoud is afgerond, controleren of alles in orde is, net zoals voor de onderhoudsbeurt (controleer of de vuurpot juist is geplaatst).



Volg zorgvuldig de volgende reinigingsinstructies. Als deze instructies niet worden in acht genomen, kunnen storingen optreden in het bedrijf van de kachel.

Reiniging van de vuurpot en de support van de vuurpot

Als de vlam rood en zwak is en zwarte rook aanwezig is, betekent dit dat as aanwezig is die moet verwijderd worden om de correcte werking van de kachel te herstellen. Verwijder de vuurpot elke dag uit zijn houder. Verwijder de as en eventuele korsten uit de vuurpot. De openingen vrijmaken met behulp van een puntig voorwerp (niet meegeleverd).

Deze handeling moet uitgevoerd worden voor elke inschakeling, vooral als andere pellets worden gebruikt dan aanbevolen door de fabrikant. De frequentie van deze handeling is afhankelijk van het gebruik van de kachel en de gekozen pellets.

Het is ook verstandig om de support van de vuurpot te controleren en de eventuele as met een stofzuiger te verwijderen.



Asla

Open de deur en gebruik een stofzuiger om alle as, afgezet in de asla, te verwijderen

Deze handeling moet af en toe uitgevoerd worden, naargelang de kwaliteit van de gebruikte pellets.



Reiniging van het glas

Het glas is zelfreinigend. Terwijl de kachel in werking is, wordt lucht over het oppervlak geblazen om de as en het vuil te verwijderen. Desondanks komt een grijze laag op de glasruit na enkel uren. Deze kan verwijderd worden als de kachel uitgeschakeld is. Hoe vuil de glasruit wordt, is ook afhankelijk van de kwaliteit van de gebruikte pellets en de hoeveelheid.

De glasruit moet gereinigd worden als de kachel koud is en met producten die door de fabrikant worden aangeraden en door hem zijn getest.

Bij het uitvoeren van deze handeling steeds controleren of de grijze afdichting rond het glas in goede staat verkeert; als u niet controleert of deze pakking efficiënt is, kan dit de werking van de kachel schaden. Pellets van lage kwaliteit veroorzaken in elk geval een vuile glasruit.



Als het glas is gebroken, de kachel niet inschakelen.

Reiniging oppervlakken

Om de oppervlakken te reinigen, een doek gedrenkt in water of water met een neutrale detergent gebruiken.



Agressieve detergents of verdunners kunnen de oppervlakken van de kachel schaden. Alvorens een detergent te gebruiken, adviseren wij om hem te testen op een klein deel van de kachel dat niet zichtbaar is. Neem anders contact op met het erkend assistance centre voor informatie over het product.

Reiniging van de metalen delen

Om de metalen delen te reinigen, een zacht doek gedrenkt in water gebruiken. De metalen delen nooit met alcohol, petroleum, verdunners of andere ontvettende stoffen reinigen. Als deze stoffen toch worden gebruikt, kan de fabrikant niet aansprakelijk worden gesteld.

Eventuele variaties in de kleur van de metalen delen kunnen veroorzaakt worden door een verkeerd gebruik van de kachel.



De vuurpot moet dagelijks en de asla moet vaak gereinigd worden. Door gebrek aan reinigingen kan het opstarten van de kachel belet worden waardoor schade aan de kachel en aan de omgeving wordt berokkend (uitstoot van onverbrand materiaal en roet) De pellets die in de vuurpot zijn achtergebleven omdat de kachel niet is opgestart, mogen niet hergebruikt worden.

REINIGING DOOR TECHNICI

Controleer elk jaar

Reinig de verbrandingskamer

Verwijder de vuurpot, verwijder alle resten en reinig hem. (foto 1)

Verwijder de centrale schroef die de verbrandingskamer bevestigt. (foto 2)

Verwijder de wanden van de verbrandingskamer en verwijder de resten die achter deze wand zijn gebleven. (foto 3)



1



2



3

Reiniging van het clearing systeem

Totdat een redelijke ervaring is opgedaan m.b.t. de bedrijfsomstandigheden is het raadzaam om dit onderhoud minstens een keer per maand uit te voeren.

- verwijder de stroomtoevoerkabel;
- verwijder de dop van de T-koppeling en vervolg met de reiniging van de pijpen. Vooral de eerste keren contact opnemen met bevoegd personeel;
- reinig zorgvuldig het rookafvoersysteem: neem hiervoor contact op met een professionele schoorsteenveger;
- jaarlijks achter de binnenpanelen het stof, de spinnenwebben, enz. verwijderen, besteed bijzondere aandacht aan de ventilators.

Reiniging van de ventilators

De kachel wordt met ventilators geleverd (milieu en rook) die zich op de achterzijde en onder de kachel bevinden.

Door stof- of asafzetting op de bladen kan onbalans van de ventilators leiden tot luidruchtigheid. De ventilators moeten daarom minstens een keer per jaar gereinigd worden.

Daar hiervoor verschillende delen van de kachel moeten gedemonteerd worden, is het aanbevolen om dit door onze technici te laten uitvoeren.

Reiniging op het einde van de winter

Op het einde van de winter, als de kachel een hele poos niet meer zal worden gebruikt, is het raadzaam om een algemene reiniging uit te voeren:

- Verwijder alle pellets uit het reservoir en uit de toevoerschroef;
- Reinig voorzichtig de vuurpot, de support van de vuurpot, de verbrandingskamer en de asla.

Als de vorige punten zijn uitgevoerd, betekent dit dat de staat van de kachel werd gecheckt. De rookafvoerbuis of het rookgaskanaal moet grondig gereinigd worden en de staat van de korf moet gecontroleerd worden.

Indien nodig een nieuwe bestellen bij ons erkend assistance centre.

Smeer indien nodig de scharnieren en de hendel van de deur. Controleer ook de keramische vezelkoord van het glas, aan de binnenkant van de deur; als deze versleten of te droog is, een nieuwe bestellen bij ons erkend assistance centre.

Onderhoud en reiniging van de kachel Mod. 8 -10 -12

Alvorens reiniging- of onderhoudswerkzaamheden uit te voeren op de kachel de volgende maatregelen nemen:

- controleer of alle kachelonderdelen koud zijn.
- controleer of de as koud is.
- controleer of de hoofdschakelaar op "OFF" staat.
- controleer of de stekker niet meer in het stopcontact zit om toevallig contact te vermijden.
- als het onderhoud is afgerond, controleren of alles in orde is, net zoals voor de onderhoudsbeurt (controleer of de vuurpot juist is geplaatst).



Volg zorgvuldig de volgende reinigingsinstructies. Als deze instructies niet worden in acht genomen, kunnen storingen optreden in het bedrijf van de kachel.

Reiniging van de vuurpot en de support van de vuurpot

Als de vlam rood en zwak is en zwarte rook aanwezig is, betekent dit dat as aanwezig is die moet verwijderd worden om de correcte werking van de kachel te herstellen. Verwijder de vuurpot elke dag uit zijn houder. Verwijder de as en eventuele korsten uit de vuurpot. De openingen vrijmaken met behulp van een puntig voorwerp (niet meegeleverd).

Deze handeling moet uitgevoerd worden voor elke inschakeling, vooral als andere pellets worden gebruikt dan aanbevolen door de fabrikant. De frequentie van deze handeling is afhankelijk van het gebruik van de kachel en de gekozen pellets.

Het is ook verstandig om de support van de vuurpot te controleren en de eventuele as met een stofzuiger te verwijderen.

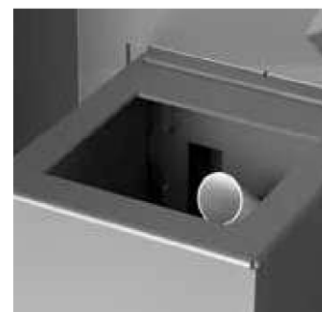

Dagelijkse reiniging door krassen (indien beschikbaar)

Op het uitgeschakelde fornuis drukt u 5 of 6 keer op de schraper van de warmtewisselaar door eerst de hendel tussen de roosters te trekken, van waaruit de kamerlucht naar buiten stroomt en vervolgens te duwen.

- Duw de schraper op de gesloten deur naar de kachel (fig. 12).
- Trek de schraper uit de gesloten deur (fig. 13).



Pict. 12: gedeactiveerde schraper



Pict. 13: geactiveerde schraper

Reiniging van de treffer

Verwijder het vuurscherm volgens de instructies op de afbeeldingen. (Afbeelding 14-15-16-17). Gebruik een stofzuiger om het bovenste deel van de resterende as te reinigen. Wanneer u klaar bent, installeert u het vuurscherm en zorgt u ervoor dat de 3 ondersteuningshaken zijn correct geplaatst.

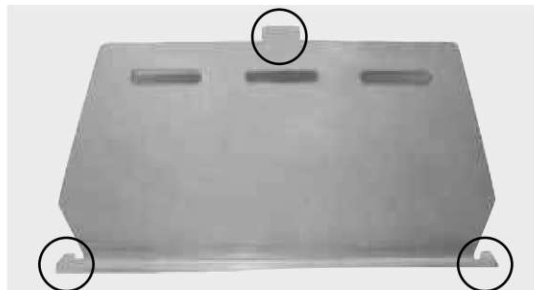

Pict. 14: Til het vuurscherm op



Pict. 15:
Til het vuurscherm op



Pict. 16:
Draai het vuurscherm

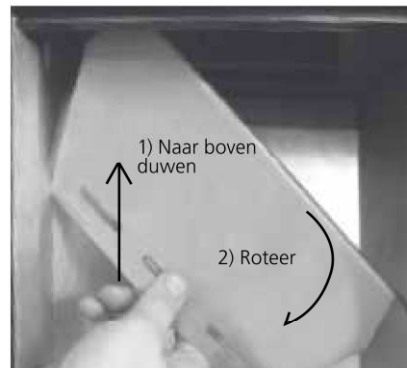

Pict. 17:
Verwijder het vuurscherm

Asla

Open de deur en gebruik een stofzuiger om alle as, afgezet in de asla, te verwijderen

Deze handeling moet af en toe uitgevoerd worden, naargelang de kwaliteit van de gebruikte pellets.



Reiniging van het glas

Het glas is zelfreinigend. Terwijl de kachel in werking is, wordt lucht over het oppervlak geblazen om de as en het vuil te verwijderen. Desondanks komt een grijze laag op de glasruit na enkel uren. Deze kan verwijderd worden als de kachel uitgeschakeld is. Hoe vuil de glasruit wordt, is ook afhankelijk van de kwaliteit van de gebruikte pellets en de hoeveelheid.

De glasruit moet gereinigd worden als de kachel koud is en met producten die door de fabrikant worden aangeraden en door hem zijn getest.

Bij het uitvoeren van deze handeling steeds controleren of de grijze afdichting rond het glas in goede staat verkeert; als u niet controleert of deze pakking efficiënt is, kan dit de werking van de kachel schaden. Pellets van lage kwaliteit veroorzaken in elk geval een vuile glasruit.



Als het glas is gebroken, de kachel niet inschakelen.

Reiniging oppervlakken

Om de oppervlakken te reinigen, een doek gedrenkt in water of water met een neutrale detergent gebruiken.



Agressieve detergents of verdunners kunnen de oppervlakken van de kachel schaden. Alvorens een detergent te gebruiken, adviseren wij om hem te testen op een klein deel van de kachel dat niet zichtbaar is. Neem anders contact op met het erkend assistance centre voor informatie over het product.

Reiniging van de metalen delen

Om de metalen delen te reinigen, een zacht doek gedrenkt in water gebruiken. De metalen delen nooit met alcohol, petroleum, verdunners of andere ontvettende stoffen reinigen. Als deze stoffen toch worden gebruikt, kan de fabrikant niet aansprakelijk worden gesteld.

Eventuele variaties in de kleur van de metalen delen kunnen veroorzaakt worden door een verkeerd gebruik van de kachel.



De vuurpot moet dagelijks en de asla moet vaak gereinigd worden. Door gebrek aan reinigingen kan het opstarten van de kachel belet worden waardoor schade aan de kachel en aan de omgeving wordt berokkend (uitstoot van onverbrand materiaal en roet). De pellets die in de vuurpot zijn achtergebleven omdat de kachel niet is opgestart, mogen niet hergebruikt worden.

REINIGING DOOR TECHNICI

Controleer elk jaar

Reinig de verbrandingskamer

Verwijder de vuurpot, verwijder alle resten en reinig hem. (foto 1)



De verbrandingskamer reinigen: (een keer per maand)

Wanneer de oven uit en koud is:

Verwijder de kras als de deur gesloten is. Activeer de kras 5/6 keer om de vervangende buizen schoon te maken. Laat na het reinigen de scratch open om de binnenwanden gemakkelijker te kunnen verwijderen.

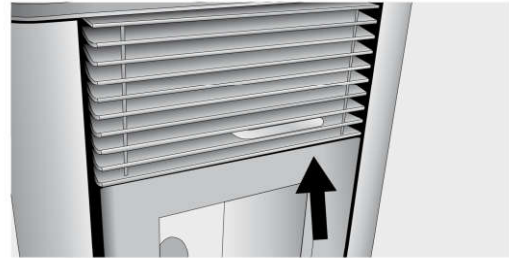

- Öffnen Sie die Tür und entfernen Sie den Brenntopf und den Aschebehälter (Abb. 1)

- Deflektorblech (im Brennraum oben – trapezförmiges Blech) entfernen

Elimineer de buitenste brandwerende schotten. Verplaats de schotjes zonder te roteren.

Gebruik indien nodig een schroevendraaier of een vergelijkbaar gereedschap om de schotten te verwijderen (**Afbeelding 2-3-4**). Verwijder het centrale schot van de verbrandingskamer (**fig. 5**).

Verwijder de zibinnenschotten. Gebruik een schroevendraaier (**afb. 6 - 6.1 - 6.2**).

Verwijder de onderkant van de verbrandingskamer. Gebruik een schroevendraaier en begin zeker aan de rechterkant (**Fig. 7-8-9**).

Verwenden Sie einen Staubsauger, um den Verbrennungsraum von der Asche zu reinigen (Abb. 10).

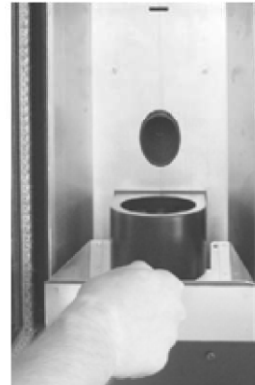

Fig. 1



Fig. 2

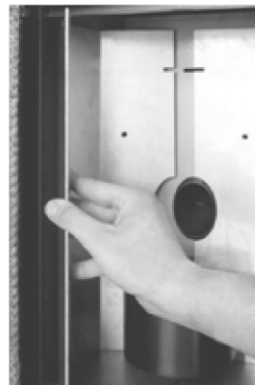

Fig. 3



Fig. 4



Fig. 5



Fig. 6



Fig. 6.1



Fig. 6.2



Fig.7



Fig. 8



Fig. 9



Fig. 10

Reiniging van het clearing systeem

Totdat een redelijke ervaring is opgedaan m.b.t. de bedrijfsomstandigheden is het raadzaam om dit onderhoud minstens een keer per maand uit te voeren.

- verwijder de stroomtoevoerkabel;
- verwijder de dop van de T-koppeling en vervolg met de reiniging van de pijpen. Vooral de eerste keren contact opnemen met bevoegd personeel;
- reinig zorgvuldig het rookafvoersysteem: neem hiervoor contact op met een professionele schoorsteenveger;
- jaarlijks achter de binnenpanelen het stof, de spinnenwebben, enz. verwijderen, besteed bijzondere aandacht aan de ventilators.

Reiniging van de ventilators

De kachel wordt met ventilators geleverd (milieu en rook) die zich op de achterzijde en onder de kachel bevinden.

Door stof- of asafzetting op de bladen kan onbalans van de ventilators leiden tot luidruchtigheid. De ventilators moeten daarom minstens een keer per jaar gereinigd worden.

Daar hiervoor verschillende delen van de kachel moeten gedemonteerd worden, is het aanbevolen om dit door onze technici te laten uitvoeren.

Reiniging op het einde van de winter

Op het einde van de winter, als de kachel een hele poos niet meer zal worden gebruikt, is het raadzaam om een algemene reiniging uit te voeren:

- Verwijder alle pellets uit het reservoir en uit de toevoerschroef;
- Reinig voorzichtig de vuurpot, de support van de vuurpot, de verbrandingskamer en de asla.

Als de vorige punten zijn uitgevoerd, betekent dit dat de staat van de kachel werd gecheckt. De rookafvoerbuis of het rookgaskanaal moet grondig gereinigd worden en de staat van de korf moet gecontroleerd worden.

Indien nodig een nieuwe bestellen bij ons erkend assistance centre.

Smeer indien nodig de scharnieren en de hendel van de deur. Controleer ook de keramische vezelkoord van het glas, aan de binnenkant van de deur; als deze versleten of te droog is, een nieuwe bestellen bij ons erkend assistance centre.

Onderhoud en reiniging



De reiniging van de onderdelen moet steeds uitgevoerd worden als de kachel volledig koud is en van het net is afgesloten om brandwonden en thermische schokken te voorkomen. De kachel heeft niet veel onderhoud nodig indien gecertificeerde kwaliteitpellets worden gebruikt. Het vereiste onderhoud varieert naargelang de gebruiksomstandigheden (herhaaldelijke in- en uitschakelingen) en is afhankelijk van de vereiste prestaties.

Delen	Dagelijks	Om de 2-3 dagen	Wekelijks	Om de 15 dagen	Om de 30 dagen	Om de 60-90 dagen	Jaarlijks / 1200-1400 uren
Vuurpot	◇						
Askamer reinigen		◇					
Asla reinigen		◇					
Reiniging deur en glas		◇					
Vuurscherm reinigen		◇					
Reiniging binnenkant warmtewisselaar/ kamer rookventilator						•	
Volledige reiniging wisselaar							•
Reiniging "T" afvoer						•	
Schoorsteenpijp							•
Deurpakking as						•	
Interne delen							•
Schoorsteenpijp							•
Elektromechanische onderdelen							•

◇ door de gebruiker

• door de erkende technische ondersteuning



Om de 1200 bedrijfsuren stuurt de elektronische kaart een waarschuwingssignaal en op de display verschijnt **"SERVICE"**. Dit betekent dat een grondige reiniging van de kachel is vereist aan de hand van een CAT. Als deze reiniging niet wordt uitgevoerd, kan dit leiden tot het falen van de kachel, een slechte verbranding en dus een lager rendement.

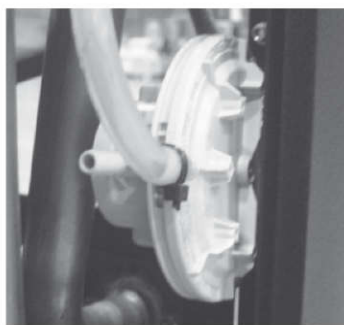

Drukschakelaar: bewaakt depressie in het rookkanaal. Hij is ontworpen om de toevoerschroef uit te schakelen als het rookkanaal is verstopt of als aanzienlijke tegendruk door wind aanwezig is. Op het tijdstip van tussenkomst van de drukschakelaar zal **"ALAR-DEP-FAIL"** verschijnen.



Reductiemotor: als de motor stopt, blijft de kachel werken tot de vlam uitgaat omdat brandstof ontbreekt en tot hij is afgekoeld tot op het minimumniveau.

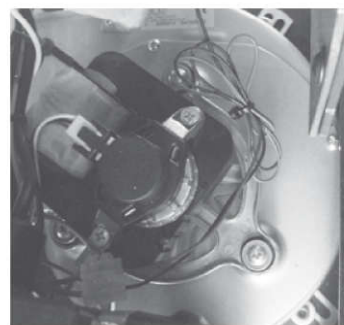

Sensor rookgastemperatuur thermokoppel dat de temperatuur van de rookgassen meet tijdens de werking of de kachel uitschakelt wanneer de rookgastemperatuur onder de ingestelde waarde daalt.



Elektrische veiligheid: de kachel is beveiligd tegen plotse stroompieken (bv. bliksem) door middel van de hoofdzekering 4 A die zich op het besturingspaneel bevindt, op de achterzijde van de kachel. De andere zekeringen voor de bescherming van de elektronische kaarten bevinden zich op de kaarten zelf.

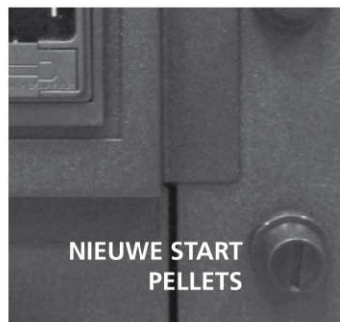

Pellets temperatuur veiligheid: In het zeldzame geval dat er een te hoge temperatuur in de tank aanwezig is, zal de thermostaat met manuele reset een alarm veroorzaken **"ALAR-SIC-FAIL"** en de pelletkachel stoppen. U moet de werking van het systeem resetten via het apparaat op de achterzijde van de thermokachel.



Kamerthermostaat: de kamerthermostaat neemt de temperatuur waar, aanwezig in de kamer. Als hij waarneemt dat de kachel de ingestelde temperatuur op de display heeft bereikt, wordt de ECO werking ingeschakeld om brandstof te besparen. De kamerthermostaat moet zodanig geplaatst worden dat hij niet door de kacheltemperatuur kan worden beïnvloed.



Knoeien met de veiligheidsvoorzieningen is verboden. Enkel nadat de oorzaak van de tussenkomst van het veiligheidssysteem werd geëlimineerd, kan de kachel weer ontstoken worden en kan de automatische werking van de sensor gereset worden. Om te begrijpen welke storing is opgetreden, in de handleiding de paragraaf m.b.t. de alarmen raadplegen, waarin wordt uitgelegd hoe u moet handelen, naargelang het bericht verschenen op de display van de kachel.

Storingen en oplossingen



Reparaties mogen uitsluitend door een gespecialiseerde technicus uitgevoerd worden als de kachel volkomen koud is en de stroom van de kachel werd afgesloten. Het is verboden om zonder toestemming wijzigingen aan de kachel aan te brengen en niet originele vervangingsonderdelen te gebruiken. De vetgedrukte tekst verwijst naar handelingen die door gespecialiseerd personeel moeten uitgevoerd worden.

Storingen en oplossingen

Daar zowel de werking als de onderdelen van de kachels worden getest, betekent dit dat ze in perfecte staat worden geleverd. Vergeet niet dat het transport, het afladen, de verplaatsingen het incorrect gebruik of gebrek aan onderhoud de oorzaak kunnen zijn van schade.

De algemene storingen kunnen opgelost worden via onderstaande tabel.

Indien u het beschreven probleem zodoende niet heeft opgelost, moet u contact opnemen met het erkend service center.

STORING	MOGELIJKE OORZAAK	OPLOSSING
Display uit en toetsen werken niet	<ol style="list-style-type: none"> 1. Stroomstoring in het netwerk 2. Terugschakeling uit 3. Display defect 4. Fout in de communicatie tussen de display en de kaart 5. Zekering kaart onderbroken 6. Kaart defect 	<ol style="list-style-type: none"> 1. Controleer of de kabel is aangesloten 2. Gebruik de terugschakeling 3. Haal de stekker uit het stopcontact en wacht een ongeveer een minuut, schakel weer in. Als het probleem blijft, contact opnemen met een erkend service center. 4. Controleer of de display en de kaart goed zijn aangesloten. Contact opnemen met het erkend service center 5. Neem contact op met een erkend service center 6. Neem contact op met een erkend service center
Afstandsbediening niet efficiënt	<ol style="list-style-type: none"> 1. Te ver van de kachel 2. Geen batterij in de afstandsbediening 3. De afstandsbediening is stuk 	<ol style="list-style-type: none"> 1. Dichter bij de kachel plaatsen 2. Controleer en verander de batterijen 3. Herplaats de afstandsbediening
Mislukte ontsteking van de kachel	<ol style="list-style-type: none"> 1. Te veel as op rooster 2. Verkeerde inschakelingsprocedure 	<ol style="list-style-type: none"> 1. Het rooster reinigen 2. Herhaal de inschakelingsprocedure. Als het probleem blijft, contact opnemen met het erkend service center.
Rook komt uit het rooster	<ol style="list-style-type: none"> 1. Stroomuitval 	<ol style="list-style-type: none"> 1. Als de inschakelingsfase en de werking van de ventilator wordt onderbroken kan een kleine hoeveelheid rook ontstaan.
De hete lucht ventilator werkt niet	<ol style="list-style-type: none"> 1. De kachel is nog niet opgewarmd 	<ol style="list-style-type: none"> 1. Wacht tot de ontstekingscyclus is voltooid. Als de juiste temperatuur wordt bereikt, zal de ventilator automatisch starten. Als het probleem blijft, contact opnemen met het erkend service center.

De kachel gaat niet automatisch aan	<ol style="list-style-type: none"> 1. De tank is leeg. 2. De weerstand bereikt de temperatuur niet 3. Weerstand beschadigd 4. Weinig pellets vallen 5. Storing van de motor van de schroef 6. Het rooster staat niet op zijn plaats of is vuil 7. Verstopping door nesten of vreemde voorwerpen in de schoorsteen of kachel 8. Controleer de werking van de gloeibougie 9. De aslade is niet goed gesloten 10. Rookkanaal en schoorsteen verstopt 11. Rookafzuiger werkt niet 12. Storing temperatuursensor 13. Pellets vochtig 	<ol style="list-style-type: none"> 1. Vul de tank met pellets 2. Controleer de elektrische draden en zekeringen, vervang indien de weerstand is gebroken. 3. Vervang de weerstand 4. Het is aangeraden om de voeding los te koppelen voor u controleert: <ul style="list-style-type: none"> - of de pellets niet in de tank verstrikken - of de vijzel niet door vuil is vastgelopen - in welke staat de afdichting van de pelletdeur verkeert 5. Neem contact op met een erkend service center 6. Controleer of het gat in de vuurpot overeenkomt met de gloeibougie, reinig de vuurpot 7. Verwijder vreemde voorwerpen uit de schoorsteen of het rookgaskanaal 8. Controleer of er stroom is. Vervang de bougie indien verbrand 9. Sluit de aslade 10. Voer een periodieke reiniging uit 11. Controleer de werking van de rookafzuiger 12. Neem contact op met een erkend service center 13. Zorg voor een droge opbergplaats van de pellets en vervang door droge pellets
Sluit de kachel. Geen toevoer van pellets naar de verbrandingskamer	<ol style="list-style-type: none"> 1. De tank is leeg 2. Geen pellets in de vijzel 3. Technische storing van de vijzel 4. Defect reductiemotor 5. Fout elektronische kaart 	<ol style="list-style-type: none"> 1. Laad pellets in de tank. 2. Vul de tank en vervolg zoals aangeduid voor de ontsteking van de kachel. 3. HET IS AANGERADEN om de voeding los te koppelen voor u: <ul style="list-style-type: none"> - de tank leegt en handmatig de vijzel van zaagsel ontdoet - verstoppingen uit de koker verwijdert - stof en pellets van de bodem van de tank verwijdert 4. Vervang de reductiemotor 5. Vervang de elektronische kaart
De kachel werkt een paar minuten en gaat dan uit	<ol style="list-style-type: none"> 1. De ontstekingscyclus is niet voltooid 2. Tijdelijk stroomgebrek 3. Rooksonde defect, gebroken of niet ingevoerd 	<ol style="list-style-type: none"> 1. Opnieuw inschakelen 2. Opnieuw inschakelen 3. Controleren en sensors vervangen
Ventilator rookafzuiger stopt niet	<ol style="list-style-type: none"> 1. De kachel is nog niet afgekoeld 	<ol style="list-style-type: none"> 1. Laat de kachel afkoelen. De ventilator zal na de afkoeling stoppen. Als het probleem blijft, contact opnemen met het erkend service center.

<p>De kachel is in het begin van de vuurpot verstopt, brandt onregelmatig, deurglas wordt vuil, de vlam is langwerpige, rood en zwak.</p>	<ol style="list-style-type: none"> 1. Rookkanaal met te lange of verstopte delen 2. Te veel pellets 3. Te veel pellets of as in de vuurpot 4. Vuurpot niet gevonden in de houder 5. Wind tegengesteld aan de rookgasstroom 6. Onvoldoende verbrandingslucht 7. Verander het type pellets 8. Motor van rookafzuiger beschadigd 9. Deur niet goed gesloten 	<ol style="list-style-type: none"> 1. Voer een periodieke reiniging uit. Zie paragraaf kachelinstallatie in handleiding. Controleer of de schoorsteen schoon is 2. In de parameters het laadniveau van de pellets verminderen 3. Reinig de vuurpot nadat de kachel volledig is uitgeschakeld. Als de storing aanhoudt, contact opnemen met het erkend service center 4. Controleer of het gat in de vuurpot overeenkomt met de gloeibougjie 5. Controleer of monteer een windvrije schoorsteenkap 6. Controleer de correcte positie van de vuurpot, check of hij schoon is en of de luchtinlaat vrij is, controleer de staat van de deurafdichting, verhoog in de parameter het niveau van de ventilatorsnelheid voor de rookafzuiging. Contact opnemen met het erkend service center 7. Controleer de kwaliteit van de pellets. Contact opnemen met het erkend service center 8. Verhoog in de parameters het niveau van de ventilatorsnelheid voor de rookafzuiging. Controleer en vervang eventueel de motor 9. Controleer de pakking en goede afdichting van het glas
<p>Geur van rook in het milieu De kachel uitschakelen</p>	<ol style="list-style-type: none"> 1. Arme verbranding 2. Slechte werking van de rookventilator 3. Verkeerde installatie van het rookgaskanaal 4. Verstopte schoorsteen 	<ol style="list-style-type: none"> 1. Contact opnemen met het erkend service center 2. Contact opnemen met het erkend service center 3. Contact opnemen met het erkend service center 4. Contact opnemen met het erkend service center
<p>In automatisch werkt de kachel steeds op volle toeren</p>	<ol style="list-style-type: none"> 1. Kamerthermostaat op maximum ingesteld 2. Storing van de temperatuursensor 3. Besturingspaneel defect of beschadigd 	<ol style="list-style-type: none"> 1. Reset de thermostaattemperatuur 2. Controleer de werking van de sensor en vervang hem indien nodig 3. Controleer het besturingspaneel en vervang het indien nodig
<p>De motor van de rookafzuiging werkt niet.</p>	<ol style="list-style-type: none"> 1. Geen spanning op de kachel 2. De motor is beschadigd 3. De printplaat is beschadigd 4. Het besturingspaneel faalt 	<ol style="list-style-type: none"> 1. Controleer de voedingsspanning en de zekering. 2. Controleer de motor en de capacitor en vervang indien nodig. 3. Vervang de printplaat. 4. Vervang het besturingspaneel.

<p>Het vuur gaat uit of de kachel stopt automatisch</p>	<ol style="list-style-type: none"> 1. De pellettank is leeg 2. Geen stroom 3. Geen pellettoevoer 4. Te veel as op het rooster 5. Interventie temperatuursonde veiligheid pellets 6. Vijzel geblokkeerd door vuil 7. De deur is niet goed gesloten of de pakkingen zijn versleten 8. Ongeschikte pellets 9. Pellets laag 10. Schoorsteen of rookkanaal verstopt door nesten of vreemde voorwerpen 11. Drukschakelaar afgesloten 12. Storing motor rookafzuiging 13. Alarm actief 	<ol style="list-style-type: none"> 1. Vul de tank met pellets 2. Controleer plug en stroomaanwezigheid 3. Vul de tank met pellets 4. Reinig de vuurpot 5. Laat de kachel volledig afkoelen, reset de handmatige reset en start de kachel opnieuw. <p>Als het probleem blijft, contact opnemen met een erkend service center.</p> <ol style="list-style-type: none"> 6. Trek de stekker uit, leeg de tank, verwijder vreemde voorwerpen. 7. Sluit de deur of vervang de pakkingen door originele 8. Gebruik een ander type pellets, aangeraden door de fabrikant. Soms moet in de parameters het laadniveau van de pellets gewijzigd worden, naargelang het type. 9. Via de parameter het laadniveau doen toenemen. De brandstoftoevoer moet door een erkend technicus gecontroleerd worden. 10. Verwijder vreemde voorwerpen uit de schoorsteen. Reinig het rookgaskanaal. Voer een periodieke reiniging uit. 11. Controleer of het rookgaskanaal is verstopt en of de drukschakelaar goed werkt. 12. Controleer de motor en vervang hem indien nodig. 13. Zie paragraaf alarmen
<p>De luchtventilator (omgevingslucht) stopt nooit</p>	<ol style="list-style-type: none"> 1. Temperatuursensor temperatuurcontrole defect of beschadigd 2. Storing rooksonde 	<ol style="list-style-type: none"> 1. Controleer de werking van de sensor en vervang hem indien nodig 2. Vervang de rooksonde
<p>De kachel gaat niet aan.</p>	<ol style="list-style-type: none"> 1. Stroomgebrek 2. Pelletsone geblokkeerd 3. Zekering gesmolten 4. Drukschakelaar beschadigd (blokkering aangeduid) 5. Rookafvoer of buis verstopt 	<ol style="list-style-type: none"> 1. Controleer of het elektrisch stopcontact is aangesloten en of de hoofdschakelaar op "I" staat. 2. De thermostaat achteraan de kachel resetten, vervang de thermostaat indien het opnieuw voorvalt. 3. De zekering vervangen 4. De drukschakelaar vervangen 5. Reinig de rookafvoerbuis en/of het rookgaskanaal



Als storingen optreden, voortvloeiend uit het niet naleven van bovenstaande normen, wijst de fabrikant iedere verantwoordelijkheid af en zal de garantie vervallen. Als de instructies niet worden in acht genomen zal de tussenkomst van het service center voor rekening van de klant vallen.

ALGEMENE GARANTIE

Alle producten worden onderworpen aan een zorgvuldige test en zijn gedekt door een garantie van 24 maanden, vanaf de datum van aankoop, aangetoond door de factuur of kasbon, die aan het bevoegd technisch personeel moet worden voorgelegd. Als deze documenten niet worden voorgelegd, zal het recht op garantie vervallen.

Met garantie bedoelen wij de kosteloze vervanging of reparatie van onderdelen van het apparaat die door fabricagefouten defect zijn.

1. De garantie, die fabricagefouten en materiaalfouten dekt, vervalt:

- door ingrepen van niet geautoriseerd personeel;
- door transportschade of oorzaken niet toewijsbaar aan de fabrikant
- door een niet correcte installatie;
- door een verkeerde elektrische aansluiting;
- door het niet uitvoeren van periodiek onderhoud;
- door natuurrampen (bliksem, overstroming enz.);
- door verkeerd gebruik en onderhoud.

2. De volledige vervanging van de machine kan pas plaatsvinden in specifieke gevallen, na deskundig oordeel en onweerlegbaar criterium van de fabrikant.

3. Het bedrijf wijst elke aansprakelijkheid af voor directe of indirecte schade aan personen, dieren of zaken, voortvloeiend uit het niet naleven van de instructies in deze handleiding en in het bijzonder met betrekking tot de waarschuwingen inzake de installatie, het gebruik en onderhoud van het toestel.

GARANTIEBEPERKINGEN

De beperkte garantie dekt fabricagefouten, op voorwaarde dat het product niet is beschadigd door onjuist gebruik, nalatigheid, onjuiste aansluiting, sabotage of installatiefouten.

De volgende componenten worden door een garantie van twaalf maanden gedekt:

- vuurpot;
- weerstand

De volgende onderdelen zijn niet door de garantie gedekt:

- glas van de deur;
- pakkingen en vezelpakking van de deur;
- lak;
- majolica;
- afstandsbediening
- interne schotten
- schade door een ongeschikte installatie en/of verzuim van de klant.

De afbeeldingen in de handleiding zijn louter indicatief en het is dus mogelijk dat ze niet overeenstemmen met uw product. Ze zijn bedoeld als voorbeeld om de werking van het product te begrijpen.

